



PREISLISTE

2023

AUDIO- UND VIDEO-
TORSPRECHANLAGEN

URMET|GROUP

IF YOU LOVE YOUR BUILDING

urmet
DIALOG

INHALTSVERZEICHNIS

Audio-Torsprechanlagen - Verkaufspackungen.....	3-5
Video-Torsprechanlagen - Verkaufspackungen.....	6-9
Digitales 2-Draht-System „Mod. 1083“ - 2VOICE.....	10-14
IP-System „Mod. 1060“ - IPerCom.....	15-18
vidoora - WLAN/LAN-Torstelle.....	19
Telefontorstelle Synthesi S2 TFE-Phone „Mod. 1332-400“.....	20
VoIP-Torstelle Synthesi S2 „Mod. 1332-600“.....	21
Elektronische Innenstelle 4+N „Mod. 1150“ - Miro.....	22
Elektromechanische Innenstelle 4+N „Mod. 1130“ - Ersatzgerät für Altanlagen.....	22
Innenstelle 4+N mit Unterbrechungstaste.....	22
Universalinnenstelle 4+N / 1+N.....	23
Zubehör für „Mod. 1150“.....	23
Monitore für analoge Systeme.....	24
Sprecheinsätze für analoge Systeme.....	25
Netzgeräte für analoge Systeme.....	25
Umschaltrelais 4+N.....	26
Transformatoren/Netzgeräte.....	26
Telefoninterface 4+N.....	26
Signalgeräte.....	27
Funk-Glocken.....	27
Modultorstelle „ALPHA“.....	28-29
Tortableau Synthesi S2 „Mod. 1148“.....	30-31
Tortableau „Synthesi Steel - Edelstahl“.....	32-33
Tortableau „Synthesi Steel - CUSTOM PVD“.....	34
Tortableau „Mod. 925“.....	35
Spezial-Tortableau „Mod. 655 Robust“.....	36
Videoaufsatz „Mod. 655 Robust“.....	36
Spezial-Tortableau „Mod. 655 Robust - Video“.....	37
Messingtortableaus „PVD“ - geschwungene Ausführung.....	38
Messingtortableaus „PVD“ - eckige Ausführung.....	39
Ersatztortableaus „Mod. 625 ELGE“.....	40
Spezial-Tortableaus „Mod. GROTHE“ - Elegant und Robust.....	40
Standsäulen.....	41
Briefkastenanlagen.....	41
Postschlösser, Begeh-Systeme und Zubehör.....	42
Elektrische Türöffner.....	43
Ersatzteile und Zubehör.....	44
Installationspläne.....	45-49
Verkaufs-, Liefer- u. Zahlungsbedingungen.....	50-51

PREISE UND LIEFERBEDINGUNGEN

Die in dieser Liste genannten, nichtkartellierten Preise in Euro gelten ab **01. März 2023** und verstehen sich ohne Mehrwertsteuer, inklusive lagermäßiger Verpackung, ab Werk. Mit dieser Ausgabe verlieren alle vorangegangenen Listen ihre Gültigkeit. Es gelten die „Allgemeinen Lieferbedingungen der Elektroindustrie Österreichs“, herausgegeben vom Fachverband der Elektroindustrie in der jeweils gültigen Fassung. Preis-, Typen-, Konstruktionsänderungen sowie Irrtümer vorbehalten. Die Bilder der Preisliste sind Symbolfotos, es können daher Abweichungen vorkommen.

Zahlbar und klagbar in Wien. Die Ware bleibt bis zur vollständigen Bezahlung unser Eigentum. Im Falle des Zahlungsverzuges gelten der Ersatz sämtlicher Mahn- und Inkassospesen, sowie Zinsen von 1 % p.M. als vereinbart. Verpackung wird zum Selbstkostenpreis berechnet und nicht zurückgenommen. Beanstandungen können nur innerhalb von 8 Tagen nach Empfang der Ware berücksichtigt werden.

Pro Bestellung wird ein Versandkostenanteil von € 11,30 netto weiterverrechnet. Bei Bestellungen unter € 40,- gilt zusätzlich ein Mindermengenzuschlag von € 4,- Netto als vereinbart.

AUDIO-TORSPRECHANLAGEN - VERKAUFSPACKUNGEN

4+N-DRAHT-SYSTEM



1122-601 **96,95** 4+N EINFAMILIENSET MIKRA N3040007272190
 Bestehend aus:
 • 1 Torstelle MIKRA mit elox. Alu-Frontplatte, Schutzklasse IP44, inkl. eingebautem Torlautsprecher. Die Torstelle ist Aufputz montierbar.
 • 1 Innenstelle Miro
 • 1 Netzgerät für die Speisung der Anlage

Für die Erweiterung auf ein Zweifamilienset verwenden Sie eine weitere Innenstelle Miro. Die Torstelle ist mit einer aktivierbaren zweiten Ruftaste ausgestattet.

1150-301 **175,85** 4+N EINFAMILIENSET SINTHESI S2 N3040013190190
 Bestehend aus:
 • 1 Synthesi-Torstelle 1148-21 mit eloxierter Alu-Frontplatte, 1 Klingeltaste, Namensschild mittels LED beleuchtet
 • 1 UP-Kasten 1145-51
 • 1 Rahmen 1148-61
 • 1 Torstelleneinheit 1145-500 mit Elektretmikrofon, Transistorverstärker und Lautstärkereger
 • 1 Netzgerät 786-11 für Netzanschluss 230 V~ / 28 VA, 12 V~ für die Speisung des Türöffners, eingeb. Ruftongenerator sowie 6 V= für den Sprechkreis
 • 1 Innenstelle Miro

1150-302 **204,79** 4+N ZWEIFAMILIENSET SINTHESI S2 N3040015359190
 wie 1150-301, jedoch mit 2 Innenstellen Miro und 2 Klingeltasten (Modul 1148-22)

2-DRAHT-EINFAMILIEN-SETS



1122-31 **84,98** 2-DRAHT-SET MIKRA N3040006373190
 Bestehend aus:
 • 1 Torstelle MIKRA mit elox. Alu-Frontplatte, Schutzklasse IP44, inkl. eingebautem Torlautsprecher. Die Torstelle ist Aufputz montierbar.
 • 1 Innenstelle UTOPIA
 • 1 Netzgerät für die Speisung der Anlage

1122-61 **128,74** 2-DRAHT-SET MIKRA HÖRERLOS N3040009657190
 Bestehend aus:
 • 1 Torstelle MIKRA mit elox. Alu-Frontplatte, Schutzklasse IP44, inkl. eingebautem Torlautsprecher. Die Torstelle ist Aufputz montierbar.
 • 1 HÖRERLOSE Innenstelle UTOPIA
 • 1 Netzgerät für die Speisung der Anlage



AUDIO-TORSPRECHANLAGEN - VERKAUFSPACKUNGEN

2VOICE - DIGITALES 2 DRAHT-BUS-SYSTEM



1183-902-SET	349,54	2VOICE AUDIOSET FÜR 2 PARTEIEN Bestehend aus: • 1 Audio-Torstelle SINTHESI S2 mit elox. Alu-Frontplatte, 2 Klingeltasten, Namensschild, LED-beleuchtet • 1 Rahmen 1148-61 • 1 UP-Dose 1145-51 • 1 Netzgerät 1083-20 für die Speisung der Anlage • 2 Innenstellen 1183-5	N3040026216190
1183-902-SET2	374,61	2VOICE AUDIOSET FÜR 2 PARTEIEN wie oben nur mit hörerlosen Innenstellen 1183-7	N3040028096190
1183-904-SET	522,04	2VOICE AUDIOSET FÜR 4 PARTEIEN Bestehend aus: • 1 Audio-Torstelle SINTHESI S2 mit elox. Alu-Frontplatte, 2 Klingeltasten, Namensschild, LED-beleuchtet • 1 SINTHESI S2 Modul mit 2 Tasten 1148-12 • 1 Rahmen 1148-62 • 1 UP-Dose 1145-52 • 1 Tastenerweiterung 1083-17 • 1 Netzgerät 1083-20 für die Speisung der Anlage • 4 Innenstellen 1183-5	N3040039153190
1183-904-SET2	576,26	2VOICE AUDIOSET FÜR 4 PARTEIEN wie oben nur mit hörerlosen Innenstellen 1183-7	N3040043219190
1183-906-SET	606,32	2VOICE AUDIOSET FÜR 6 PARTEIEN Bestehend aus: • 1 Audio-Torstelle SINTHESI S2 mit elox. Alu-Frontplatte, 2 Klingeltasten, Namensschild, LED-beleuchtet • 1 SINTHESI S2 Modul mit 4 Tasten 1148-14 • 1 Rahmen 1148-62 • 1 UP-Dose 1145-52 • 1 Tastenerweiterung 1083-17 • 1 Netzgerät 1083-20 für die Speisung der Anlage • 6 Innenstellen 1183-5	N3040045474190
1183-906-SET2	696,05	2VOICE AUDIOSET FÜR 6 PARTEIEN wie oben nur mit hörerlosen Innenstellen 1183-7	N3040052204190
1183-908-SET	718,81	2VOICE AUDIOSET FÜR 8 PARTEIEN Bestehend aus: • 1 Audio-Torstelle SINTHESI S2 mit elox. Alu-Frontplatte, 2 Klingeltasten, Namensschild, LED-beleuchtet • 1 SINTHESI S2 Modul mit 4 Tasten 1148-14 • 1 SINTHESI S2 Modul mit 2 Tasten 1148-12 • 1 Rahmen 1148-63 • 1 UP-Dose 1145-53 • 1 Tastenerweiterung 1083-17 • 1 Netzgerät 1083-20 für die Speisung der Anlage • 8 Innenstellen 1183-5	N3040053911190
1183-908-SET2	842,21	2VOICE AUDIOSET FÜR 8 PARTEIEN wie oben nur mit hörerlosen Innenstellen 1183-7	N3040063166190
1183-910-SET	806,91	2VOICE AUDIOSET FÜR 10 PARTEIEN Bestehend aus: • 1 Audio-Torstelle SINTHESI S2 mit elox. Alu-Frontplatte, 2 Klingeltasten, Namensschild, LED-beleuchtet • 2 SINTHESI S2 Modul mit 4 Tasten 1148-14 • 1 Rahmen 1148-63 • 1 UP-Dose 1145-53 • 1 Tastenerweiterung 1083-17 • 1 Netzgerät 1083-20 für die Speisung der Anlage • 10 Innenstellen 1183-5	N3040060520190
1183-910-SET2	959,45	2VOICE AUDIOSET FÜR 10 PARTEIEN wie oben nur mit hörerlosen Innenstellen 1183-7	N3040071959190



AUDIO-TORSPRECHANLAGEN - VERKAUFSPACKUNGEN

2VOICE - DIGITALES 2 DRAHT-BUS-SYSTEM MIT ALPHA-TORSTELLE



ALPHA-SET1	512,62	2VOICE AUDIOSET FÜR 1 PARTEI ALPHA/MIRO Bestehend aus: <ul style="list-style-type: none"> • 1 1183-7 Audio-Innenstelle MIRO HÖRERLOS • 1 1083-38 Alpha-Elektronik mit Lautsprecher • 1 1168-131 Alpha-Frontblende mit 1 Taste • 1 1168-312 Alpha Aufputzrahmen für 2 Module • 1 1168-59 Alpha Blindmodul • 1 1083-20 Netzgerät 2VOICE 	N3040038445190
ALPHA-SET2	559,03	2VOICE AUDIOSET FÜR 2 PARTEIEN ALPHA/MIRO wie oben nur mit Alpha Torstelle mit 2 Tasten, insg. 2 Module und 2 Innenstellen	N3040041928190
ALPHA-SET3	709,79	2VOICE AUDIOSET FÜR 3 PARTEIEN ALPHA/MIRO wie oben nur mit Alpha Torstelle mit 3 Tasten, insg. 3 Module und 3 Innenstellen	N3040053235190
ALPHA-SET4	754,97	2VOICE AUDIOSET FÜR 4 PARTEIEN ALPHA/MIRO wie oben nur mit Alpha Torstelle mit 4 Tasten, insg. 3 Module und 4 Innenstellen	N3040056622190
ALPHA-SET5	803,35	2VOICE AUDIOSET FÜR 5 PARTEIEN ALPHA/MIRO wie oben nur mit Alpha Torstelle mit 5 Tasten, insg. 3 Module und 5 Innenstellen	N3040060253190
ALPHA-SET6	849,79	2VOICE AUDIOSET FÜR 6 PARTEIEN ALPHA/MIRO wie oben nur mit Alpha Torstelle mit 6 Tasten, insg. 3 Module und 6 Innenstellen	N3040063735190
ALPHA-SET7	896,10	2VOICE AUDIOSET FÜR 7 PARTEIEN ALPHA/MIRO wie oben nur mit Alpha Torstelle mit 8 Tasten, insg. 3 Module und 7 Innenstellen	N3040067207190
ALPHA-SET8	940,61	2VOICE AUDIOSET FÜR 8 PARTEIEN ALPHA/MIRO wie oben nur mit Alpha Torstelle mit 8 Tasten, insg. 3 Module und 8 Innenstellen	N3040070545190
ALPHA-SET9	988,99	2VOICE AUDIOSET FÜR 9 PARTEIEN ALPHA/MIRO wie oben nur mit Alpha Torstelle mit 9 Tasten, insg. 3 Module und 9 Innenstellen	N3040074175190
ALPHA-SET10	1.035,43	2VOICE AUDIOSET FÜR 10 PARTEIEN ALPHA/MIRO w.o. nur mit Alpha Torstelle mit 10 Tasten, insg. 3 Module und 10 Innenstellen	N3040077658190
ALPHA-SET11	1.202,17	2VOICE AUDIOSET FÜR 11 PARTEIEN ALPHA/MIRO w.o. nur mit Alpha Torstelle mit 12 Tasten, insg. 4 Module und 11 Innenstellen	N3040090163190
ALPHA-SET12	1.246,68	2VOICE AUDIOSET FÜR 12 PARTEIEN ALPHA/MIRO w.o. nur mit Alpha Torstelle mit 12 Tasten, insg. 4 Module und 12 Innenstellen	N3040093499190
ALPHA-SET13	1.295,06	2VOICE AUDIOSET FÜR 13 PARTEIEN ALPHA/MIRO w.o. nur mit Alpha Torstelle mit 13 Tasten, insg. 4 Module und 13 Innenstellen	N3040097129190
ALPHA-SET14	1.341,48	2VOICE AUDIOSET FÜR 14 PARTEIEN ALPHA/MIRO w.o. nur mit Alpha Torstelle mit 14 Tasten, insg. 4 Module und 14 Innenstellen	N3040100612190
ALPHA-SET15	1.387,82	2VOICE AUDIOSET FÜR 15 PARTEIEN ALPHA/MIRO w.o. nur mit Alpha Torstelle mit 16 Tasten, insg. 4 Module und 15 Innenstellen	N3040104087190
ALPHA-SET16	1.432,29	2VOICE AUDIOSET FÜR 16 PARTEIEN ALPHA/MIRO w.o. nur mit Alpha Torstelle mit 16 Tasten, insg. 4 Module und 16 Innenstellen	N3040107424190



VIDEO-TORSPRECHANLAGEN - VERKAUFSPACKUNGEN

2VOICE - DIGITALES 2-DRAHT-BUS-SYSTEM

	1784-761	766,05	2VOICE EINFAMILIEN-VIDEOSET Bestehend aus: • 1 MIRO-Farbmonitor 1750-1 weiß, 4,3" 16:9 Flachbildschirm • 1 MIKRA2-Torstelle mit CCD-Farbkamera und eingebautem Torlautsprecher und 1 Klingeltaste • 1 Netzgerät 1083-20, 230 V~, DIN-Schienenmontage	N3040057454190
	1784-771	860,08	2VOICE EINFAMILIEN-VIDEOSET Bestehend aus: • 1 MIRO-FARB-Monitor 1750-6 weiß, 4,3" Flachbildschirm, hörerlos • 1 MIKRA2-Torstelle mit CCD-Farbkamera und eingebautem Torlautsprecher und 1 Klingeltaste • 1 Netzgerät 1083-20, 230 V~, DIN-Schienenmontage	N3040064506190
	1783-441-SET	926,60	2VOICE EINFAMILIEN-VIDEOSET Bestehend aus: • 1 vMODO-FARB-Monitor 1719-1 weiß, 7" Flachbildschirm hörerlos, mit Soft-Touch Bedienelementen • 1 Synthesi S2-Torstelle mit CCD-Farbkamera und eingebautem Torlautsprecher sowie einer zusätzlichen Front mit 1 Taste (1083-107) • 1 Rahmen für 2 Module 1148-62 • 1 Unterputzdose für 2 Module 1145-52 • 1 Netzgerät 1083-20, 230 V~, DIN-Schienenmontage	N3040069495190
	1783-442-SET	1.275,55	2VOICE ZWEIFAMILIEN-VIDEOSET wie 1783-441-SET, jedoch mit 2 Monitoren vMODO 1719-1 und 2 Ruftasten	N3040095667190
	1783-321-SET	778,82	2VOICE EINFAMILIEN-VIDEOSET Bestehend aus: • 1 MIRO-Farbmonitor 1750-1 weiß, 4,3" 16:9 Flachbildschirm • 1 Synthesi S2-Torstelle mit CCD-Farbkamera und eingebautem Torlautsprecher sowie einer zusätzlichen Front mit 1 Taste (1083-107) • 1 Rahmen für 2 Module 1148-62 • 1 Unterputzdose für 2 Module 1145-52 • 1 Netzgerät 1083-20, 230 V~, DIN-Schienenmontage	N3040058412190
	1783-322-SET	944,12	2VOICE ZWEIFAMILIEN-VIDEOSET wie 1783-321-SET, jedoch mit 2 Monitoren 1750-1 und 2 Ruftasten, inklusive Verteiler 1083-55, ohne zusätzlicher Front 1083-107	N3040070810190
	1783-991-SET	617,17	2VOICE EINFAMILIEN-VIDEOSET Bestehend aus: • 1 MIRO-FARB-Monitor 1750-6 weiß, 4,3" Flachbildschirm, hörerlos • 1 Synthesi S2-Torstelle mit CCD-Farbkamera und eingebautem Torlautsprecher sowie einer zusätzlichen Front mit 1 Taste (1083-107) • 1 Rahmen für 2 Module 1148-62 • 1 Unterputzdose für 2 Module 1145-52 • 1 Netzgerät 1083-20, 230 V~, DIN-Schienenmontage	N3040046287190
	1783-992-SET	800,85	2VOICE ZWEIFAMILIEN-VIDEOSET wie 1783-991-SET, jedoch mit 2 Monitoren MIRO 1750-6 und 2 Ruftasten, inklusive Verteiler 1083-55, ohne zusätzlicher Front 1083-107	N3040060064190

VIDEO-TORSPRECHANLAGEN - VERKAUFSPACKUNGEN

2VOICE - DIGITALES 2-DRAHT-BUS-SYSTEM



1784-716 **857,50**

NEUHEIT



2VOICE EINFAMILIEN-VIDEOSET

N3040064313190

Bestehend aus:

- 1 VOG5W-FARB-Monitor 1760-16 weiß, 5" Flachbildschirm, hörerlos, mit integriertem WLAN-Adapter für Rufweiterleitung auf Smartphone
- 1 MIKRA2-Torstelle 1784-1 mit CCD-Farbkamera, eingebautem Torlautsprecher und 1 Klingeltaste
- 1 Netzgerät 1083-23, 230 V~, DIN-Schienenmontage

SONDERPREIS



1784-726 **1220,--**

NEUHEIT

2VOICE ZWEIFAMILIEN-VIDEOSET

N3040091500190

wie 1784-716, jedoch mit 2 Monitoren VOG5W 1760-16 und Mikra2-Torstelle 1784-2 mit 2 Ruftasten



1784-781 **645,--**

NEUHEIT

2VOICE EINFAMILIEN-VIDEOSET

N3040048375190

Bestehend aus:

- 1 VOG5-FARB-Monitor 1760-6 weiß, 5" Flachbildschirm, hörerlos
- 1 MIKRA2-Torstelle 1784-1 mit CCD-Farbkamera, eingebautem Torlautsprecher und 1 Klingeltaste
- 1 Netzgerät 1083-23, 230 V~, DIN-Schienenmontage

SONDERPREIS



1784-782 **745,--**

NEUHEIT

2VOICE ZWEIFAMILIEN-VIDEOSET

N3040055875190

wie 1784-781, jedoch mit 2 Monitoren VOG5 1760-6 und Mikra2-Torstelle 1784-2 mit 2 Ruftasten



1783-981-SET **723,38**

2VOICE EINFAMILIEN-VIDEOSET

N3040054253190

Bestehend aus:

- 1 MIRO-FARB-Monitor 1750-6 weiß, 4,3" Flachbildschirm, hörerlos
- 1 Synthesi Steel-Torstelle mit CCD-Farbkamera und eingebautem Torlautsprecher sowie einer zusätzlichen Front mit 1 Taste (GRU8405)
- 1 Rahmen für 2 Module 1158-62
- 1 Unterputzdose für 2 Module 1158-42
- 1 Netzgerät 1083-20, 230 V~, DIN-Schienenmontage



1783-982-SET **902,92**

2VOICE ZWEIFAMILIEN-VIDEOSET

N3040067719190

wie 1783-981-SET, jedoch mit 2 Monitoren MIRO 1750-6 und 2 Ruftasten, inklusive Verteiler 1083-55, ohne zusätzlicher Front GRU8405

1783-961-SET **1.071,35**

2VOICE EINFAMILIEN-VIDEOSET

N3040080352190

Bestehend aus:

- 1 vMODO-FARB-Monitor 1719-1 weiß, 7" Flachbildschirm hörerlos, mit Soft-Touch Bedienelementen
- 1 Synthesi Steel-Torstelle mit CCD-Farbkamera und eingebautem Torlautsprecher sowie einer zusätzlichen Front mit 1 Taste (GRU8405)
- 1 Rahmen für 2 Module 1158-62
- 1 Unterputzdose für 2 Module 1158-42
- 1 Netzgerät 1083-20, 230 V~, DIN-Schienenmontage



1783-962-SET **1.413,11**

2VOICE ZWEIFAMILIEN-VIDEOSET

N3040105984190

wie 1783-961-SET, jedoch mit 2 Monitoren vMODO 1719-1 und 2 Ruftasten, inklusive Verteiler 1083-55, ohne zusätzlicher Front GRU8405







VIDEO-TORSPRECHANLAGEN - VERKAUFSPACKUNGEN

2-DRAHT-SYSTEM

	1722-93	484,78	2-DRAHT EINFAMILIEN-VIDEOSET Bestehend aus: • 1 MIRO-FARB-Monitor weiß, 4,3" Flachbildschirm, hörerlos • 1 MIKRA2-Torstelle mit Farb-CCD-Kamera mit Beleuchtung, eingebautem Torlautsprecher und 1 Klingeltaste • 1 Netzgerät, DIN-Schienenmontage	N3040036358190
	1722-94	664,60	2-DRAHT ZWEIFAMILIEN-VIDEOSET wie oben nur mit 2 Innenstellen MIRO + Videoverteiler	N3040049844190

Diese Sets enthalten 7" Touchscreen-Monitore cxMODO, welche über einen **integrierten Bildspeicher** (max. 100 Fotos) und einem **integrierten YOKIS-Sender** (max. 8 Empfänger, 4 Szenarien) verfügen. Die grafische Benutzeroberfläche am Monitor ermöglicht sämtliche Bedienungen/Einstellungen wie z.B. die Änderung der Ruföne, Stummschaltung/Lautstärkeregelung, Aufschaltung der Torstellenkamera, uvm. Weiters ist die **interne Kommunikation** zwischen parallel geschalteten Monitoren möglich (max. 4x 1722-87 pro Ruf Taste), welche optional erhältlich sind. Ebenso kann über ein optionales Interface die Kommunikation auf ein Mobilgerät weitergeleitet werden (1722-58A). In der Torstelle enthalten sind sowohl ein Türöffnerausgang 12VAC/15VA als auch ein potentialfreier Kontakt. Die Verdrahtung erfolgt über 2 unpolarierte Drähte, die Konfiguration erfolgt über DIP-Switch.

	1722-95	633,59	2-DRAHT EINFAMILIEN-VIDEOSET Bestehend aus: • 1 cxMODO-FARB-Monitor mit 7" Touchscreen in weiß, hörerlos, mit integriertem Bildspeicher. Maximal 4 Monitore 1722-87 im Parallelbetrieb pro Ruf Taste möglich. Abmessungen: 210x135x20mm (BxHxT) • 1 MIKRA2-Torstelle mit Farb-CCD-Kamera mit Beleuchtung, eingebautem Torlautsprecher und Klingeltaste. • 2 Netzgeräte (1722-21+1722-112), DIN-Schienenmontage	N3040047520190
	1722-96	932,75	2-DRAHT ZWEIFAMILIEN-VIDEOSET wie 1722-95, jedoch mit 2 Monitoren cxMODO und einem Videoverteiler (1722-55)	N3040069957190
	1722-87	358,47	CXMODO 7" TOUCHSCREEN FARBMONITOR SLAVE Zusätzlicher Monitor für Parallelschaltung und internem Sprechverkehr für die Sets 1722-95 und 1722-96 Abmessungen: 210x135x20 mm (BxHxT)	N0000026886190
	1722-22	49,68	NETZGERÄT FÜR PARALLELE MONITORE Netzgerät für Slave-Monitore bei Parallelschaltungen	N0000003726190
	1722-58A	348,26	RUFWEITERLEITUNG AUF SMARTPHONE/TABLET Rufweiterleitung auf mobiles Endgerät über Internet. LAN- oder WLAN-Verbindung möglich, Internetverbindung Voraussetzung! Rufempfang und Konfiguration über kostenlose APP „Urmec CallMe“ (Anroid/IOS). Funktionen der APP: Konfiguration, Rufannahme, Rufablehnung, Bildansicht, Stummschaltung, interne Kommunikation, Betätigung Türöffner 1+2. Netzgerät 1083-24 erforderlich. DIN-Schienenmontage. AP-Montage mit optionalem Rahmen 1083-88 möglich.	V3020026119190
	1083-24	68,95	NETZGERÄT FÜR 1722-58A	V3020005172190
	1083-88	27,38	AUFPUTZGEHÄUSE FÜR 1722-58A	N3070002054190

VIDEO-TORSPRECHANLAGEN - VERKAUFSPACKUNGEN

2-DRAHT-SYSTEM - MIT RUFWEITERLEITUNG AUF SMARTPHONE



1730-901	516,43	2-DRAHT EINFAMILIEN-VIDEOSET WIFI „BASIC“ Bestehend aus:	N0000038732190
		<ul style="list-style-type: none"> • 1 Soft-Touch-Videoinnenstelle mit 7" Farbbildschirm in weiß, hörerlos, mit integriertem WiFi-Modul für Rufweiterleitung auf Smartphone, Stumm-schaltung, Helligkeits/Kontrast-Einstellung und Etagenrufmöglichkeit • 1 Torstelle IP54, maximal 2 Torstellen im System möglich. 2 Türöffner ansteuerbar, optionale Zutrittskontrolle möglich, erweiterbar bis auf 4 Tasten • 1 Netzgerät für die Versorgung des Systems inkl. Erweiterungen 	



1730-1	229,62	VIDEO-INNENSTELLE SOFT TOUCH Video-Innenstelle OHNE WiFi-Modul zur Erweiterung Abmessungen: 195x155x19mm	N0000017222190
--------	--------	--	----------------

1730-2	100,51	AUDIO-INNENSTELLE Audio-Innenstelle mit Statusanzeige, regelbarer Lautstärke und Etagenruf Abmessungen: 115x90x17mm	N0000007539190
--------	--------	---	----------------



1730-102	17,92	RUFTASTENERWEITERUNG AUF 2 TASTEN	N0000001344190
----------	-------	-----------------------------------	----------------

1730-104	20,03	RUFTASTENERWEITERUNG AUF 4 TASTEN	N0000001503190
----------	-------	-----------------------------------	----------------

1730-51	244,86	TORSTELLE IP54 Torstelle zur Erweiterung des Systems, AP-Montage Abmessungen: 180x102x33mm	N0000018365190
---------	--------	--	----------------



1730-65	48,08	ZUTRITTSKONTROLLE zum Einbau in die Torstelle. 2x MASTER-, 3x Benutzerschlüssel Auf 100 Schlüssel erweiterbar mit Set 1730-105	N0000003606190
---------	-------	--	----------------

1730-105	12,80	SET MIT 5 SCHLÜSSEL FÜR ZUTRITTSKONTROLLE	N0000000960190
----------	-------	---	----------------

1723-95	949,76	2-DRAHT EINFAMILIEN-VIDEOSET WIFI „PRO“ Bestehend aus:	N3040071232190
---------	--------	---	----------------



- 1 Video-Innenstelle mit 7" Farbbildschirm in weiß, hörerlos, **mit integriertem WiFi-Modul für Rufweiterleitung auf Smartphone**, mit Videospeicher für 32 Videos á 10 Sekunden. Maximal 4 Monitore 1723-97 im Parallelbetrieb pro Ruftaste möglich. 2 programmierbare Tasten am Monitor, Yokis-Management, Eingang für CCTV-Kamera, Alarmeingang. Etagenrufmöglichkeit und Anschluss eines externen Lätwerks. Interne Kommunikation innerhalb der Wohnung möglich.
- 1 MIKRA2-Torstelle IP55/IK07 mit Weitwinkel-Farbkamera mit Beleuchtung, eingebautem Torlautsprecher und 1 Klingeltaste, Zutrittskontrolle und optischer und akustischer Anzeige des Betriebszustandes. Maximal 2 Torstellen im System möglich, 2 Türöffner ansteuerbar
- 1 Netzgerät
- 5 Proxy-Schlüssel für Zutrittskontrolle



1723-96	1.421,25	2-DRAHT ZWEIFAMILIEN-VIDEOSET WIFI PRO wie 1723-95, jedoch mit 2 Monitoren und ohne optischer und akustischer Anzeige des Betriebszustandes, 10 Proxy-Schlüssel inkludiert	N3040106594190
---------	----------	---	----------------

1723-97	492,48	SLAVE-MONITOR zusätzlicher Monitor für Set 1723-95 oder 1723-96 für Parallelbetrieb - max. 4 Stück im Parallelbetrieb pro Wohnung möglich	N0000036936190
---------	--------	--	----------------

1723-98	457,92	MASTER-MONITOR Hauptmonitor für Set 1723-95 oder 1723-96	N0000034344190
---------	--------	---	----------------

1723-11	351,71	ZUSÄTZLICHE TORSTELLE MIKRA2 zweite Torstelle für Set 1723-95 oder 1723-96	N0000026378190
---------	--------	---	----------------

1723-51	97,94	UMSCHALTGERÄT FÜR TORSTELLEN Umschaltgerät für die Verwendung einer zweiten Torstelle 1723-11	N0000007346190
---------	-------	--	----------------



1723-46	203,16	CODESCHLOSS MIKRA2 Eingabe von bis zu 22 verschiedenen Zahlencodes (3 bis 8stellig) Einstellbare Türöffnerzeit von 0,2 bis 99 Sekunden. 2 ansteuerbare Relais: 12VAC / 24VDC 5A Spannungsversorgung: 12V AC/DC - nicht inkludiert!	N0000015235190
---------	--------	--	----------------

DIGITALES 2-DRAHT-SYSTEM „MOD. 1083“ - 2VOICE

Das polungsfreie 2-Draht-Bus-System 2Voice erlaubt Farbvideosprechanlagen sowie Audiosprechanlagen mit bis zu 68 Torstellen und 4096 Teilnehmern. Weitere Features sind: Etagenruf, Internkommunikation sowie die Einbindung von externen Überwachungskameras, welche per Tastendruck an der Innenstelle zyklisch aufgeschaltet werden können. Selbstverständlich können Sie in Ihrem System auch Audio- und Videoinnenstellen mischen oder eine Portierzentrale verwenden. Das gesamte System wird über DIP-Schalter konfiguriert und vereinfacht damit die Inbetriebnahme.

DIGITALE TORSTELLEN

	1083-19	863,68	DIGITALE TORSTELLE SINTHESI S2 MIT ELEKTRONISCHEM NAMENSVERZEICHNIS Dieses Doppelmodul beinhaltet bereits den Türlautsprecher sowie ein elektronisches Namensverzeichnis. Die Teilnehmersuche erfolgt entweder durch Eingabe des Codes oder durch Namenswahl im Verzeichnis. Verwaltung von bis zu 4096 Namen und zugehörigen Türöffnercodes, sowie weiteren 100 globalen Türöffnercodes. LCD-Display mit 2 Reihen zu max. 16 Zeichen. Erweiterbar mit Kameramodul 1748-40 bzw. 4 Kameras über Umschalter 1083-69+789-3. 2 Türöffnerausgänge mit max. 200mA - Empfehlung: B7200--I. Ohne Rahmen und UP-Dose (siehe Seite 30)	T3010064776190
	1083-14	1137,06	DIGITALE TORSTELLE SINTHESI STEEL MIT ELEKTRONISCHEM NAMENSVERZEICHNIS wie oben nur in vandalensicherer Ausführung Auch mit PVD-Beschichtung in Messing, Bronze und Gun-Metal erhältlich!	T3010085280190
	1083-19-STEEL	1.339,98	DIGITALE TORSTELLE STEEL MIT ELEKTRONISCHEM NAMENSVERZEICHNIS Vandalensichere Torstelle aus gebürstetem Stahl mit eingebautem Namensregister mit beleuchtetem LCD-Display und UP-Dose. Torstelleneinheit mit 2VOICE-Elektronik bereits eingebaut. Ausreichend Platz für Postschloss (optional). Elektronik wie 1083-19. 2 Türöffnerausgänge mit max. 200mA - Empfehlung: B7200--I. Abmessungen: 136x320 mm (BxH)	N0000100500190
	1083-19-STEEL-VIDEO	1.882,79	DIGITALE TORSTELLE STEEL VIDEO MIT ELEKTRONISCHEM NAMENSVERZEICHNIS Wie 1072-19-STEEL inklusive Farbkamera Abmessungen: 136x410 mm (BxH)	N0000141211190
	1083-15	2.179,40	DIGITALE TORSTELLE ELEKTA MIT ELEKTRONISCHEM NAMENSVERZEICHNIS + ZUTRIITTSKONTROLLE Torstelle mit Glasfront, Schutzklasse IP44 Grafisches 3,5" LCD-Farb-Display mit Näherungssensor Integriertes Zutrittskontrollsystem (Schlüssel 1125-50 optional - Seite 31) Weitwinkel-Farbkamera mit LED-Beleuchtung Verwaltung von bis zu 4096 Benutzern und bis zu 100 globalen Türöffnercodes Anruf der Teilnehmer via Code oder Namensregister Sprachausgabe für eingeschränkte Personen Direkter Ausgang für Module 1148-48 oder 1158-48 (bei Verwendung mit Hörgeräten - siehe Seite 31/33) 2 ansteuerbare Türöffnerausgänge - Empfehlung: B7200--I UP-Dose 1145-53 verwenden, siehe Seite 30.	N0000163455190
	1083-16	2.005,03	DIGITALE TORSTELLE ELEKTA STEEL MIT ELEKTRONISCHEM NAMENSVERZEICHNIS + ZUTRIITTSKONTROLLE Torstelle Edelstahl vandalensicher, Schutzklasse IP45 + IK09 Grafisches 3,5" LCD-Farb-Display mit Näherungssensor Integriertes Zutrittskontrollsystem (Schlüssel 1125-50 optional - Seite 31) Weitwinkel-Farbkamera mit LED-Beleuchtung Verwaltung von bis zu 4096 Benutzern und bis zu 100 globalen Türöffnercodes Anruf der Teilnehmer via Code oder Namensregister Sprachausgabe für eingeschränkte Personen Direkter Ausgang für Module 1148-48 oder 1158-48 (bei Verwendung mit Hörgeräten - siehe Seite 31/33) 2 ansteuerbare Türöffnerausgänge - Empfehlung: B7200--I UP-Dose 1158-43 verwenden, siehe Seite 32.	N0000150378190

Weitere Synthesi S2/STEEL-Module sowie passende UP-Dosen und Rahmen finden Sie auf den Seiten 30-33

DIGITALES 2-DRAHT-SYSTEM „MOD. 1083“ - 2VOICE

VIDEO/AUDIO - TORSTELLEN



1784-1 **613,97** VIDEOTORSTELLE MIKRA2 V3020046050190
 Aufputztorstelle mit Weitwinkel-Farbkamera, 1 Ruftaste und weißer LED-Namensschildbeleuchtung. Integrierte optische und akustische Anzeige des Systemzustandes. Schutzklasse: IP55, IK07, Abmessungen: 100x180x28mm (BxHxT)

1784-2 **702,--** VIDEOTORSTELLE MIKRA2 V3020052650190
 wie 1784-1 nur mit 2 Tasten und ohne optischer und akustischer Anzeige.



1784-3 **1.228,66** VIDEOTORSTELLE MIKRA2 V3020092149190
 Aufputztorstelle mit Weitwinkel-Farbkamera, 4 Ruftasten. Am 3,5"-Display werden die Namen angezeigt, Programmierung via WLAN. Abmessungen: 100x200x26mm (BxHxT), Schutzklasse: IP65, IK07

1784-4 **1.351,--** DIGITALES NAMENSREGISTER MIKRA2 V3020101325190
 Aufputztorstelle mit Weitwinkel-Farbkamera, digitalem Namensregister für bis zu 32 Teilnehmer, Näherungssensor und 3,5" Display. Programmierung via WLAN. Abmessungen: 100x200x26mm (BxHxT), Schutzklasse IP65, IK07



1083-78 **742,60** VIDEO-TORSPRECHMODUL SINTHESI S2 V3020055696190
 mit eingebauter Farbkamera und 2 Tasten, inkl. Lautsprecher. 2 Module.
 2 Türöffnerausgänge, Anschluss für externe Kameras (2 direkt, bis zu 5 über Interface 1083-69+789-3). Max. 64 Tasten mit 4x 1083-17
 Türöffnerausgang: max. 200mA - Empfehlung: B7200--I
 Ohne Rahmen und UP-Dose (siehe Seite 30)

1083-74 **348,84** AUDIO-TORSPRECHMODUL SINTHESI S2 T3010026163190
 mit eingebautem Torlautsprecher und 2 Tasten, 1 Modul
 Anschluss für Kameramodul 1748-83
 Max. 64 Tasten mit max. 4x 1083-17
 Türöffnerausgang: max. 200mA - Empfehlung: B7200--I
 Ohne Rahmen und UP-Dose (siehe Seite 30)



1083-64 **442,52** AUDIO-TORSPRECHMODUL SINTHESI STEEL T3010033189190
 wie 1083-74, jedoch vandalsicher, optionales Kameramodul 1758-83
 Ohne Rahmen und UP-Dose (siehe Seite 32)

1083-9 **505,32** AUDIO-TORSPRECHMODUL SINTHESI S2 T3010037900190
 2 Module, mit 2 Tasten und eingebauter Elektronik
 Anschluss für externe Kameras. Max. 64 Tasten mit max. 4x 1083-17
 Türöffnerausgang: max. 200mA - Empfehlung: B7200--I
 Ohne Rahmen und UP-Dose (siehe Seite 30)



1158-82 **121,43** TASTENMODUL SINTHESI STEEL MIT 2 TASTEN T3010009106190
 Für die direkte Verbindung mit Torstelle 1083-64, **vorverdrahtet**, Erweiterung 1083-17 nicht erforderlich

1158-84 **202,11** TASTENMODUL SINTHESI STEEL MIT 4 TASTEN T3010015158190
 Wie 1158-82, nur mit 4 Tasten



1748-83 **466,08** MODUL MIT FARBKAMERA 2VOICE SINTHESI S2 V3020034957190
 für die Video-Erweiterung der 2VOICE-Audio-Torstelle 1083-74 - direkter Anschluss an die Torstelle
 Ohne Rahmen und UP-Dose (Siehe Seite 30)

1758-83 **597,72** MODUL MIT FARBKAMERA 2VOICE SINTHESI STEEL V3020044831190
 für die Video-Erweiterung der 2VOICE-Audio-Torstelle 1083-64 - direkter Anschluss an die Torstelle
 Ohne Rahmen und UP-Dose (Siehe Seite 32)



1083-8 **462,02** TORSTELLENEINHEIT FÜR EINBAU IN TABLEAUS T3010034652190
 nur in Verbindung mit Interface 1083-17!
 Geeignet für 655, 625, 925, Messing/Grothe/Sonder-Tortableaus
 Kameraanschluss (direkt: Kamera 1810-40, bzw. bis zu 4 Kameras über Umschalter 1083-69+789-3) sowie Lautstärkeregelung vorhanden,
 Türöffnerausgang max. 200mA - Empfehlung: B7200--I







1083-17 **102,04** INTERFACE ZUM ANSCHLUSS VON 16 TASTEN T3010007653190

Weitere Sinthesi S2/STEEL-Module sowie passende UP-Dosen und Rahmen finden Sie auf den Seiten 30-33

DIGITALES 2-DRAHT-SYSTEM „MOD. 1083“ - 2VOICE

NETZGERÄTE UND SYSTEMKOMPONENTEN

	1083-20	233,20	NETZGERÄT 2VOICE für DIN-Schienenmontage (10 Module)	T3010017490190
	1083-23	233,20	NETZGERÄT 2VOICE für DIN-Schienenmontage (6 Module), max. Teilnehmerzahl beachten!	T3010017490190
	1083-50	372,18	STEIGLEITUNGSINTERFACE 2VOICE 10-DIN für max. 4 Steigleitungen, Anschluss für 2 Torstellen Netzgerät 1083-20 erforderlich! Für DIN-Schienenmontage (10 Module)	T3010027913190
	1083-53	372,18	STEIGLEITUNGSINTERFACE 2VOICE 4-DIN wie 1083-50, max. 2 Steigleitungen, 4 DIN-Module	T3010027913190
	1083-75	390,63	TORSTELLENINTERFACE 2VOICE für max. 4 Haupttorstellen und 4 Steigleitungen 2x Netzgerät 1083-20 erforderlich! Für DIN-Schienenmontage (10 Module)	T3010029297190
	1083-76	1.110,94	ERWEITERUNGSINTERFACE FÜR HAUPTTORE Erweiterung der max. möglichen Haupttorstellen auf insg. max. 16 Stück Netzgerät 1083-20 erforderlich! Für DIN-Schienenmontage	T3010083320190
	1083-55	36,34	4-FACH VERTEILER 2VOICE zum Anschluss von bis zu 4 Audio/Videoinnenstellen	V3020002725190
	1083-69	238,33	VIDEO-UMSCHALTER 2VOICE für den Betrieb von bis zu 4 externen Kameras an einer Torstelle Netzgerät 789-3 erforderlich! Anschluss direkt an der Torstelle	V3020017875190
	1783-69	673,41	KAMERA-INTERFACE 2VOICE für die Ausschaltung von bis zu 4 Kameras. Anschluss wie Nebentorstelle an 1083-50 oder direkt in Steigleitung. Kamerabilder können entweder bei allen Teilnehmern angezeigt werden oder nur Teilnehmern mit Code 0 oder 1 zugeordnet werden. Pro 1083-50 entweder 1x1783-69+Nebentorstelle oder 2x1783-69 (max. 8 Kameras). Konfiguration über DIP-Schalter. Abmessungen 61x90x108mm (HxBxT)	V3020050507190
	1083-80	239,25	SPEZIALDECODER 2VOICE für diverse Schaltfunktionen: Einschalten der Treppenhausbeleuchtung, Schalten von zusätzlichen Türöffnern, Öffnung von Einfahrten,... Einstellbare Schaltzeit im monostabilen Betrieb: 1 Sekunde bis 16 Minuten Relaiskontakte: 230 VAC - 5 A / 30 VDC - 5 A	T3010017945190
	1083-87	292,-	NEUHEIT TELEFONINTERFACE 2VOICE - ANALOG Interface für die Anbindung eines 2VOICE-Systems an einen analogen Nebenstellenanschluss einer Telefonanlage. Pro Teilnehmer wird ein Interface benötigt, Anschluss wie Innenstelle. Programmierung erfolgt über Telefon. Funktionen: Anruf beantworten, Tür öffnen, Tor öffnen, Aktivierung eines Spezialdecoders. Für DIN-Schienenmontage (4 DIN-Module).	N0000021900190
	1083-58A	348,26	RUFWEITERLEITUNG AUF SMARTPHONE/TABLET Rufweiterleitung auf mobiles Endgerät über Internet. LAN- oder WLAN-Verbindung möglich, Internetverbindung Voraussetzung! Rufempfang und Konfiguration über kostenlose APP „Urmec CallMe“ (Anroid/IOS). Funktionen der APP: Konfiguration, Rufannahme, Rufablehnung, Bildansicht, Stummschaltung, interne Kommunikation, Betätigung Türöffner 1+2. Netzgerät 1083-24 erforderlich. AP-Montage mit optionalem Rahmen 1083-88 möglich.	V3020026119190
	1083-83	827,12	MULTIUSER RUFWEITERLEITUNG wie 1083-58A, jedoch 1 Gerät pro Steigleitung - bis zu 126 Benutzer. Programmierung via App, Verwaltung via PC-Software, 1083-24 inkludiert.	V3020062034190
	1083-24	68,95	NETZGERÄT FÜR 1083-58A	V3020005172190
	1083-88	29,02	AP-GEHÄUSE FÜR 1083-58A UND 1083-83	N3070002177190

DIGITALES 2-DRAHT-SYSTEM „MOD. 1083“ - 2VOICE

VIDEO-INNENSTELLEN



1760-31 **946,20** VOG7 TOUCH-MONITOR V3090070965190
NEUHEIT
 7" Touchscreen mit 1240x600 Pixel
Sprachsteuerung, Gestensteuerung, programmierbare Türöffnerzeit, Yokis-Home-Automation, integrierte Rufweiterleitung auf Smartphone, vorinstallierte Apps uvm.
 Abmessungen: 212 x 138 x 24 mm (BxHxT), Farbe: Weiß

1760-33 **946,20** VOG7 TOUCH-MONITOR V3090070965190
 wie 1760-31, jedoch Farbe: Schwarz

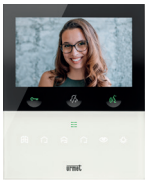

1760-15 **720,80** VOG5W VIDEOINNENSTELLE V3090054060190
NEUHEIT
Sprachsteuerung, Gestensteuerung, programmierbare Türöffnerzeit, Yokis-Home-Automation, integrierte Rufweiterleitung auf Smartphone uvm.
 Abmessungen: 130x160x26mm (BxHxT), Farbe: weiß

1760-16 **720,80** VOG5W VIDEOINNENSTELLE V3090054060190
NEUHEIT
 wie 1760-15, jedoch Farbe: Schwarz



1760-6 **225,21** VOG5 VIDEOINNENSTELLE N0000016891190
NEUHEIT
 5" Display mit 800x480 Pixel und Soft-Touch-Tasten
Gesteuerung, wählbare Klingeltöne, Lautstärkeregelung mit Stummschaltung, Eingang für Etagenruf und Panikalarm, Ausgang für externes Läutwerk
 Abmessungen: 130x160x26mm (BxHxT), Farbe: weiß

SONDERPREIS

1760-52 **210,30** TISCHADAPTER FÜR VOG5+VOG5W MONITOR V3090015773190



1750-1 **337,13** MIRO FARB-MONITOR V3090025285190
 mit 4,3" 16:9 TFT-Farbbildschirm für AP-Montage mit Türöffnertaste und 3 Servicetasten, Anschluss für Etagenruf und Zusatzläutwerk, inkl. Lautstärkeregelung mit Stummschaltung, Arztschaltung und wählbaren Ruftönen.
 Abmessungen: 175x200x52 mm (BxHxT), Farbe: Weiß

1750-50 **17,64** ADAPTER IN/OUT FÜR MIRO FARB-MONITOR V3090001323190
 für die Verwendung der IN/OUT-Verbindung z.B. bei Parallelschaltungen

1750-92 **164,14** TISCHADAPTER FÜR MIRO 1750-1 V3090012311190

1750-6 **225,21** MIRO FARB-MONITOR HÖRERLOS N0000016891190
 mit 4,3" 16:9 TFT-Farbbildschirm für AP-Montage mit Türöffnertaste und 2 pot.-freien Tasten, Anschluss für Etagenruf und Zusatzläutwerk, inkl. Lautstärkeregelung mit Stummschaltung, Arztschaltung und wählbaren Ruftönen, 2 programmierbare Internrufe, optische Anzeige der Betriebszustände. Farbe: Weiß
 Abmessungen: 129x160x23 mm (HxBxT)

1750-50 **17,64** ADAPTER IN/OUT FÜR MIRO FARB-MONITOR V3090001323190
 für die Verwendung der IN/OUT-Verbindung z.B. für Parallelschaltungen

1750-52 **222,89** TISCHADAPTER FÜR 1750-5 ODER 1750-6 V3090016716190



1719-1 **580,43** vMODO TOUCHSCREEN-FARB-MONITOR V3090043533190
Yokis
 Hörerloser Monitor mit 7" Flachbildschirm. Internruf programmierbar, automatische Türöffnerfunktion, Lautstärkeregelung mit Stummschaltung, wählbare Ruftöne, Yokis-Funksender mit 2 Kanälen integriert, 2 potentialfreie Tasten, Anschluss für Zusatzläutwerk, Anschluss für Etagenruf. Farbe: Weiß.
 Abmessungen: 202x142x23 mm (BxHxT)

1723-60 **111,10** UP-DOSE FÜR vMODO-MONITOR V3090008333190

DIGITALES 2-DRAHT-SYSTEM „MOD. 1083“ - 2VOICE

PORTIERZENTRALE



1083-41A **1814,08** PORTIERZENTRALE MIT TOUCH-MONITOR V3020136056190
 10" Touchscreen, 5 Tasten für Zusatzbefehle, grafische Oberfläche, Ausgang für externes Läutwerk, Funktionsweiterleitung. Inklusive Netzgerät.
 Abmessungen: 390x240x185mm (B x H x T)

AUDIO-INNSTELLEN



1183-7 **85,58** MIRO AUDIO-INNENSTELLE HÖRERLOS T3030006419190
 Anschluss für Etagenruf und Zusatzläutwerk, Lautstärkeregelung, Arztfunktion, 5 wählbare Klingeltöne (Tor- und Etagenruf), optische Anzeige der Betriebszustände. 2 potentialfreie Tasten, Intercom-Funktion für 2 Teilnehmer programmierbar. Farbe weiß.
 Abmessungen: 110 x 80 x 20 mm (BxHxT)



1183-5 **85,58** MIRO AUDIO-INNENSTELLE T3030006419190
 Anschluss für Etagenruf und Zusatzläutwerk, Lautstärkeregelung, Arztfunktion, 5 wählbare Klingeltöne (Tor- und Etagenruf), optische Anzeige der Betriebszustände. Intercom-Funktion für 3 Teilnehmer programmierbar.

ZUBEHÖR



1072-59 **113,10** ZUSATZLÄUTWERK T3010008483190
 Spannungsversorgung: 9V Block-Batterie (nicht inkludiert)
 Abmessungen: 80x85x35 mm

1083-94 **152,38** SPEZIALKABEL 2VOICE N0000011428190
 2 x 0,5mm² TP mit Impedanz 100 Ohm, 100m Bund

1083-92 **433,74** SPEZIALKABEL 2VOICE N0000032530190
 2 x 1mm² TP mit Impedanz 100 Ohm, 200m Bund

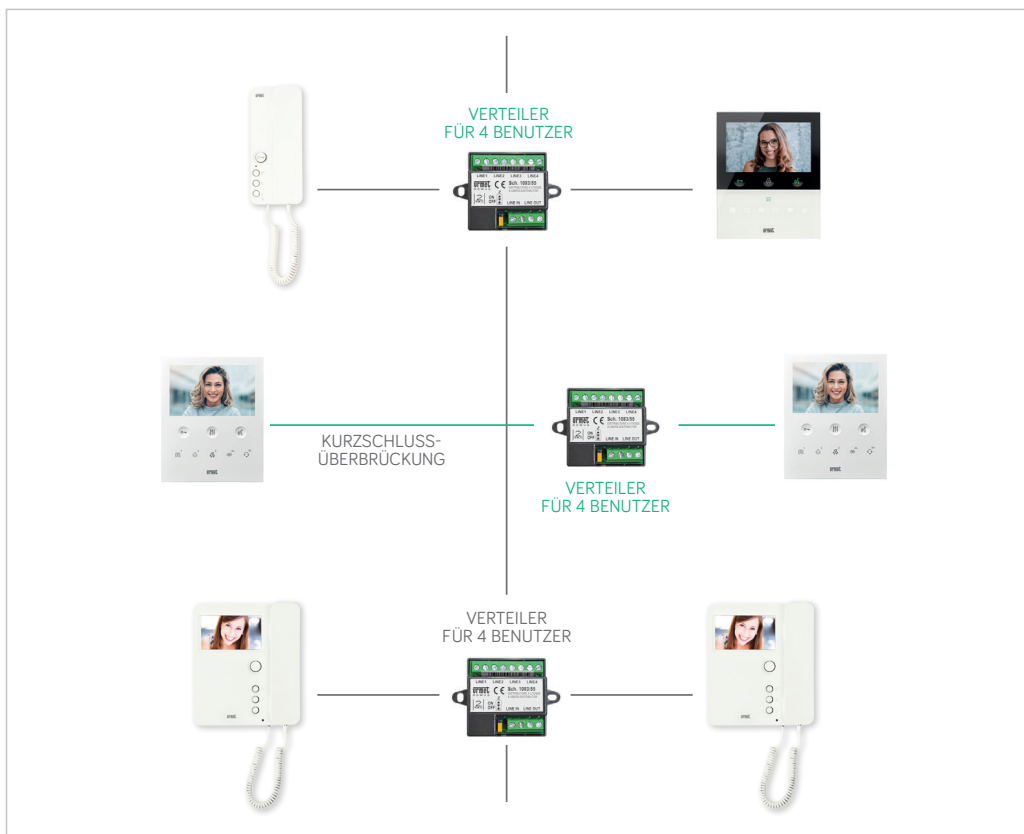

IP-SYSTEM „MOD. 1060“ - IPERCOM

IPerCom ist das erste digitale Kommunikationssystem, das vollständig über CAT5/5e/6/7-Kabel oder Glasfaserkabel betrieben wird. Alle Komponenten des Systems werden über PoE-Switch versorgt und können problemlos in die bestehende Infrastruktur integriert werden. Die Geräte werden einfach und ohne Netzwerkkennnisse über eine Videoeinheit oder PC im System programmiert. Die Monitore mit Android-Betriebssystem bieten viele Möglichkeiten und zusätzliche Apps, wie z.B. Yokis-Steuerung, eine Zutrittskontrolle, Internetbrowser, Videospeicher für entgangene Anrufe, Sprachnachrichten, integrierte Rufweiterleitung auf Smartphone uvm.



TORSTELLEN

1060-13 **2.483,80** IP-TORSTELLE ELEKTA GLASS V3020186285190
MIT ELEKTRONISCHEM NAMENSVERZEICHNIS + ZUTRITTSKONTROLLE
Torstelle mit Glasfront, Schutzklasse IP42
Grafisches 3,5" LCD-Farb-Display mit Näherungssensor
Integriertes Zutrittskontrollsystem (Schlüssel 1125-50 optional)
Weitwinkel-Farbkamera mit LED-Beleuchtung
2 Türöffnerausgänge - 1x 24V Impuls + Relais, 1x pot.-freier Kontakt
Infrarot Näherungssensor für Displayeinschaltung
Spannungsversorgung via PoE
UP-Dose 1145-53 verwenden (Seite 30)!



1060-23 **2.332,80** IP-TORSTELLE ELEKTA STEEL V3020174960190
MIT ELEKTRONISCHEM NAMENSVERZEICHNIS + ZUTRITTSKONTROLLE
Torstelle Edelstahl vandalensicher, Schutzklasse IP45 + IK09
Grafisches 3,5" LCD-Farb-Display mit Näherungssensor
Integriertes Zutrittskontrollsystem **MiFare+** (Schlüssel 1125-53 optional)
Weitwinkel-Farbkamera mit LED-Beleuchtung
2 Türöffnerausgänge - 1x 24V Impuls + Relais, 1x pot.-freier Kontakt
Infrarot Näherungssensor für Displayeinschaltung
Spannungsversorgung via PoE
UP-Dose 1158-43 verwenden (Seite 32)!



1060-71 **1.457,16** TASTENTORSTELLE MIT 1 TASTE SINTHESI STEEL V3020109287190
Doppel-Synthesi-Steel-Modul mit eingebautem Torlautsprecher und Farbkamera mit Weitwinkelobjektiv und weißer LED-Beleuchtung.
2 Türöffnerausgänge
Max. 30 zusätzliche Tasten anschließbar mit den Modulen 1158-82 und/oder 1158-84 (Seite 11).
Versorgung von max. 30 Namensschildern über PoE
Anschluss für externe Kamera
UP-Dose und Rahmen je nach Größe der Gesamttorstelle anpassen! (Seite 32)



1060-74 **1.476,09** TASTENTORSTELLE MIT 2 TASTEN SINTHESI STEEL V3020110707190
wie oben nur mit 2 Tasten am Doppelmodul



1060-21 **681,86** TASTENTORSTELLE MIT 1 TASTE MIKRA2 V3020051140190
Aufputztorstelle mit Weitwinkel-Farbkamera und 1 Ruftaste sowie optische und akustische Anzeige des Betriebszustandes. Integrierte MiFare-Zutrittskontrolle.



1060-22 **633,37** ETAGENTORSTELLE MIT 1 TASTE MIKRA2 V3020047503190
Aufputztorstelle mit Standard-Farbkamera und 1 Ruftaste, NUR für Etagezugänge - OHNE Türöffnerausgang!

1060-48 **1.097,13** ELEKTRONIK FÜR VIDEOMODUL ALPHA V3020082285190
Mit Weitwinkel-Farbkamera, vorbereitet für 2 Tasten, inklusive optischer und akustischer Anzeige des Betriebszustandes. Alpha Frontplatten sowie Rahmen, Dosen usw. finden Sie auf den Seiten 28+29.

IP-SYSTEM „MOD.1060“ - IPERCOM

INNENSTELLEN



1761-31	1067,04	VOG7 VIDEOINNENSTELLE 7" Touchscreen mit 1240x600 Pixel Sprach- und Gestensteuerung Frontkamera für interne Gespräche Viele vorinstallierte Apps (Android-Oberfläche) LAN, WLAN, Bluetooth, Yokis-Integration Zutrittskontrolle mit integriertem MiFare-Leser Rufweiterleitung auf Smartphone Steckplatz für optionale Micro-SD-Karte Chatfunktion, Audio-Post-it Zeitlich steuerbare Stummschaltung und Arztschaltung Eingang für Panikalarm und Etagenruf Aufschaltung externer Kameras Ausgang für Zusatzläutwerk Abmessungen: 212x138x24 mm (BxHxT), Farbe: weiß	V3090080028190
---------	---------	---	----------------

1761-33	1190,16	VOG7 VIDEOINNENSTELLE wie oben, Farbe: schwarz	V3090089262190
---------	---------	---	----------------

1760-61	118,72	UP-MONTAGE-SET FÜR VOG7 MONITOR	V3090008904190
---------	--------	---------------------------------	----------------



1741-1	730,62	BASIC VIDEOINNENSTELLE 7" Touchscreen mit 1024x600 Pixel Rufweiterleitung auf Smartphone Steckplatz für optionale Micro-SD-Karte Chatfunktion, Audio-Post-it Zeitlich steuerbare Stummschaltung Eingang für Panikalarm und Etagenruf Aufschaltung externer Kameras Ausgang für Zusatzläutwerk Abmessungen: 200x130x24,5 mm (BxHxT), Farbe: weiß	V3090054797190
--------	--------	--	----------------



1761-15	720,80	VOG5W VIDEOINNENSTELLE NEUHEIT 5" Display mit 800x480 Pixel und Soft-Touch-Tasten Sprachsteuerung, Gestensteuerung , programmierbare Türöffnerzeit, Yokis-Home-Automation, integrierte Rufweiterleitung auf Smartphone uvm. Abmessungen: 130x160x26mm (BxHxT), Farbe: weiß	V3090054060190
---------	--------	--	----------------

1761-16	720,80	VOG5W VIDEOINNENSTELLE NEUHEIT wie oben nur in schwarz	V3090054060190
---------	--------	---	----------------



1761-6	664,20	VOG5 VIDEOINNENSTELLE 5" Display mit 800x480 Pixel und Soft-Touch-Tasten Gestensteuerung , wählbare Klingeltöne, Lautstärkeregelung mit Stummschaltung, Eingang für Etagenruf und Panikalarm, Ausgang für externes Läutwerk Abmessungen: 130x160x26mm (BxHxT), Farbe: weiß	V3090049815190
--------	--------	---	----------------

1760-52	210,30	TISCHADAPTER FÜR VOG5+VOG5W MONITOR	V3090015773190
---------	--------	-------------------------------------	----------------



1717-21	1928,88	10" VIDEOINNENSTELLE wie 1761-31, jedoch mit 10" Touchscreen Abmessungen: 288x186x29mm (BxHxT)	V3090144666190
---------	---------	--	----------------

1060-43	491,40	IPERCOM WINDOWS CLIENT Virtuelle Videoinnenstelle auf Windows PC mittels USB-Dongle - Software auf USB-Stick mit gleicher grafischer Oberfläche und ähnlichem Funktionsumfang wie Videoinnenstelle. Kommunikation via Mikrofon/Lautsprecher von PC.	V3090036855190
---------	--------	--	----------------



1160-3	330,46	AUDIO-INNENSTELLE HÖRERLOS mit 2 potentialfreien Tasten, Etagenruf, Anschluss für optionales Zusatzläutwerk, Anschluss für Paniktaste, Farbe: Hochglanz-Weiß Abmessungen: 110x80x20mm (BxHxT)	T3030024785190
--------	--------	--	----------------



1060-41	193,97	PORTIERINNENSTELLE ZUM ANSCHLUSS AN PC Audio-Innenstelle mit USB und A/V-Anschluss für PC in Kombination mit kostenloser Portier-Software für Windows-PC.	T3030014548190
---------	--------	--	----------------

IP-SYSTEM „MOD. 1060“ - IPERCOM

ZUBEHÖR UND SYSTEMKOMPONENTEN

	1060-1	2.785,86	IPERCOM SERVER	T3020208940190
			<p>Server für Erweiterung des IPerCom-Systems auf bis zu 4000 Geräte (statt 1000), System- sowie Zutritts-Protokollierung für Anrufe, Alarmer, Zutritte,...</p> <p>Konfigurationsbackup und Firmwareupdate möglich</p> <p>Es wird empfohlen einen Server pro 500 Geräte zu verwenden</p>	
			<p>Spezifikation:</p> <ul style="list-style-type: none"> • 1GHz Intel Pentium mit 512MB RAM und 2GD SSD • 1 RJ45 Ethernet-Port • 4 USB-Ports • EIN/AUS-Taste • Integrierter DHCP-Server für Geräteadressierung • Integrierter Web-Server für Konfigurator • Spannungsversorgung 12VDC 5A - beige packt • Abmessungen: 134x44x95mm 	
	1060-37	737,10	LIFT-INTERFACE	T3010055283190
			<p>Aufzugsteuerung abhängig vom gerufenen Teilnehmer</p> <p>24 Relais sind programmierbar damit der Aufzug z.B. in die jeweilige Etage des gerufenen Apartments fährt.</p>	
	1060-86	575,41	PROXIMTY-LESER SINTHESI STEEL	T3010043156190
			<p>Modul mit potentialfreiem Relais, externes Öffnen per lokal angeschlossener Türöffnertaste möglich.</p> <p>Geeigneter Schlüssel: 1125-52 oder MiFare+ 1125-53</p>	
	1060-84	379,43	SPEZIALDECODER	T3010028457190
			<p>Zwei potentialfreie Schaltkontakte für diverse Schaltvorgänge wie z.B. Liftsteuerung, Lichtschaltung,...</p> <p>Relaiskontakte: 230VAC - 5A, 30VDC - 5A</p>	
	1039-44	255,15	PoE-SWITCH	N0000019137190
			<p>4 Standardports, 4 PoE-Ports</p> <p>Abmessungen: 235x88x100mm (BxHxT)</p>	
MICRO-SD-64GB	a.A.		<p>MICRO-SD-KARTE 64GB FÜR VIDEOINNENSTELLE</p> <p>inklusive Adapter, zum Einstecken in die Innenstelle für das Importieren/Exportieren der Systemkonfiguration</p>	N0000000000190
	1060-85	641,65	UHRMODUL	T3010048124190
			<p>Liefert allen IPerCom-Geräten die korrekte Uhrzeit. Kann manuell eingestellt oder über das Internet abgerufen werden. Statusanzeige via LED, Backup-Batterie inkludiert.</p>	
	1083-59	1.178,27	2VOICE-GATEWAY	T3010088370190
			<p>Für die Verknüpfung mit 2VOICE-System. Geeignet für bis zu 2 2VOICE-Nebentorstellen mit bis zu 127 Teilnehmern in einer Steigleitung</p>	
	1125-53	14,39	MIFARE-SCHLÜSSEL	T3010001080190
	1060-SIP	798,67	SIP-INTERFACE	T3020059900190
			<p>SIP-Anbindung des IPerCom-Systems an eine bestehende SIP-Telefonanlage. Pro Benutzer (Wohnung) wird ein eigenes SIP-Interface verwendet - für die Anbindung wird ein SIP-Trunk der bestehenden SIP-Telefonanlage benötigt.</p> <p>Set bestehend aus:</p> <ul style="list-style-type: none"> • IPerTalk: SIP-Anbindung mit integrierten SIP-Lizenzen, Web-Oberfläche für die Konfiguration und Steckernetzgerät • Vorkonfigurierter 5-Port-managed Switch für die sichere Anbindung an das Kundennetzwerk <p>Abmessung IPerTalk: 180 x 140 x 41 mm (B x H x T) - AP-Montage</p> <p>Abmessung Switch: 101 x 82 x 28 mm (B x T x H)</p>	

NEUHEIT

IP-SYSTEM „MOD.1060“ - IPERCOM SET-PACKUNGEN



1060-633 **1062,60**

NEUHEIT

IPERCOM EINFAMILIEN-VIDEOSET

N3040079695190

Bestehend aus:

- 1 VOG7-FARB-Monitor 1761-31 weiß, 7" Flachbildschirm, hörerlos
- 1 MIKRA2-Torstelle 1060-21 mit CCD-Farbkamera und eingebautem Torlautsprecher und 1 Klingeltaste
- 1 PoE-Switch 1039-44



1060-634 **877,80**

NEUHEIT

IPERCOM EINFAMILIEN-VIDEOSET

N3040065835190

Bestehend aus:

- 1 BASIC-FARB-Monitor 1741-1 weiß, 7" Flachbildschirm, hörerlos
- 1 MIKRA2-Torstelle 1060-21 mit CCD-Farbkamera und eingebautem Torlautsprecher und 1 Klingeltaste
- 1 PoE-Switch 1039-44



1060-643 **1351,46**

NEUHEIT

IPERCOM EINFAMILIEN-VIDEOSET

N3040101360190

Bestehend aus:

- 1 VOG7-FARB-Monitor 1761-31 weiß, 7" Flachbildschirm, hörerlos
- 1 ALPHA-Elektronik für IPerCom 1060-48
- 1 ALPHA-Frontplatte für Videomodul mit 1 Ruftaste
- 1 ALPHA-Frontrahmen für 1 Modul
- 1 UP-Dose für 1 Modul
- 1 PoE-Switch 1039-44



1060-644 **1.173,48**

NEUHEIT

IPERCOM EINFAMILIEN-VIDEOSET

N3040088011190

Bestehend aus:

- 1 BASIC-FARB-Monitor 1741-1 weiß, 7" Flachbildschirm, hörerlos
- 1 ALPHA-Elektronik für IPerCom 1060-48
- 1 ALPHA-Frontplatte für Videomodul mit 1 Ruftaste
- 1 ALPHA-Frontrahmen für 1 Modul
- 1 UP-Dose für 1 Modul
- 1 PoE-Switch 1039-44



VIDOORA - WLAN/LAN-TORSTELLE

Bock auf 'nen Lifehack? Checke bequem vom Sofa oder von unterwegs, wer vor der Haustür steht. Du entscheidest per App, ob der Gast rein darf, oder ob du gerade nicht erreichbar bist.

VD720-W aa **166,--**

NEUHEIT



VIDOORA - WLAN-TÜRSTATION ANTHRACIT N0000013695190

Eigenschaften:

- Weitwinkelkamera 160° - Auflösung HD: 720p, 1280 x 720px
- Kompression: H.264
- Nachtsicht mit 6x IR-LED (3m Reichweite)
- Sicherheit - Jederzeit auf die Kamera der Türstation zugreifen, um zu wissen, was vor deiner Haustür passiert.
- Beleuchtetes Namensschild - Das digitale Display zeigt deinen Namen an. Sobald der Sensor eine Bewegung wahrnimmt, schaltet er die Beleuchtung ein.
- Barrierefreie Kommunikation - Icons und Sprachansage kommunizieren den Anrufstatus für hör- oder sehgeschädigte Personen.
- Schaltleistung Relais: 12VAC/DC, 2A
- Betriebstemperatur: -20°C bis +50°C
- Schutzklasse: IP55 / IK07
- Versorgungsspannung; 12VDC 1A oder 8-12VAC 12VA (nicht inkludiert)
- Abmessungen: 80 x 156 x 35mm
- Gewicht: 210g
- Farbe: Anthrazit
- Version: WLAN

VD720-L aa **189,--**

NEUHEIT

VIDOORA - WLAN/LAN-TÜRSTATION ANTHRACIT N0000015593190
wie oben nur mit LAN+WLAN

VD720-W ws **166,--**

NEUHEIT



VIDOORA - WLAN-TÜRSTATION WEISS N0000013695190

Eigenschaften:

- Weitwinkelkamera 160° - Auflösung HD: 720p, 1280 x 720px
- Kompression: H.264
- Nachtsicht mit 6x IR-LED (3m Reichweite)
- Sicherheit - Jederzeit auf die Kamera der Türstation zugreifen, um zu wissen, was vor deiner Haustür passiert.
- Beleuchtetes Namensschild - Das digitale Display zeigt deinen Namen an. Sobald der Sensor eine Bewegung wahrnimmt, schaltet er die Beleuchtung ein.
- Barrierefreie Kommunikation - Icons und Sprachansage kommunizieren den Anrufstatus für hör- oder sehgeschädigte Personen.
- Schaltleistung Relais: 12VAC/DC, 2A
- Betriebstemperatur: -20°C bis +50°C
- Schutzklasse: IP55 / IK07
- Versorgungsspannung; 12VDC 1A oder 8-12VAC 12VA (nicht inkludiert)
- Abmessungen: 80 x 156 x 35mm
- Gewicht: 210g
- Farbe: Weiß
- Version: WLAN

VD720-L ws **189,--**

NEUHEIT

VIDOORA - WLAN/LAN-TÜRSTATION WEISS N0000015593190
wie oben nur mit LAN+WLAN

VD720-W si **166,--**

NEUHEIT



VIDOORA - WLAN-TÜRSTATION SILBER N0000013695190

Eigenschaften:

- Weitwinkelkamera 160° - Auflösung HD: 720p, 1280 x 720px
- Kompression: H.264
- Nachtsicht mit 6x IR-LED (3m Reichweite)
- Sicherheit - Jederzeit auf die Kamera der Türstation zugreifen, um zu wissen, was vor deiner Haustür passiert.
- Beleuchtetes Namensschild - Das digitale Display zeigt deinen Namen an. Sobald der Sensor eine Bewegung wahrnimmt, schaltet er die Beleuchtung ein.
- Barrierefreie Kommunikation - Icons und Sprachansage kommunizieren den Anrufstatus für hör- oder sehgeschädigte Personen.
- Schaltleistung Relais: 12VAC/DC, 2A
- Betriebstemperatur: -20°C bis +50°C
- Schutzklasse: IP55 / IK07
- Versorgungsspannung; 12VDC 1A oder 8-12VAC 12VA (nicht inkludiert)
- Abmessungen: 80 x 156 x 35mm
- Gewicht: 210g
- Farbe: Silber
- Version: WLAN

VD720-L si **189,--**

NEUHEIT

VIDOORA - WLAN/LAN-TÜRSTATION SILBER N0000015593190
wie oben nur mit LAN+WLAN

TELEFONTORSTELLE SINTHESI S2 TFE-PHONE „MOD. 1332-400“

Torstelle mit bis zu 64 Tasten oder numerischer Tastatur mit direktem, analogem Anschluss zur Telefonanlage. Programmierbar über mitgelieferte Software oder Telefon.

BASIS-MODULE



1332-430	404,--	TFE-PHONE BASISMODUL OHNE KLINGELTASTE Modul mit Sprechkiemen ohne Taste Bis zu 64 Tasten können verwendet werden Impuls- oder Mehrfrequenzwahl Jeder Klingeltaste können zwei Rufnummern zugeordnet werden Tag/Nacht-Schaltung 2-Gruppen-Modus Ruf-Weiterleitung (über 2-Gruppen-Modus) Zwei unabhängige Schaltkontakte Code für Gesprächsbeendigung möglich Programmierung über Telefon oder PC - Software inkludiert Integrierte Heizung der Platine Anschluss AB (Telefon) und 12VAC Trafo, Rahmen, UP-Dose nicht inkludiert! (siehe Seite 30)	T3010030300190
----------	---------------	---	----------------



1332-431	416,77	TFE-PHONE BASISMODUL MIT 1 KLINGELTASTE wie 1332-430 nur mit 1 Klingeltaste	T3010031257190
1332-432	429,06	TFE-PHONE BASISMODUL MIT 2 KLINGELTASTEN wie 1332-430 nur mit 2 Klingeltasten	T3010032179190

ERWEITERUNGEN



1332-434	162,84	TFE-PHONE TASTENMODUL MIT 4 KLINGELTASTEN Aktives Tastenmodul für den Anschluss von 4 Ruftasten. Erweiterbar um ein Modul mit 4 Tasten 1148-14. Sollten mehr als 8 weitere Tasten erwünscht sein so muss ein weiteres aktives 1332-434 verwendet werden usw. Erweiterbar auf max. 64 Ruftasten gesamt, ohne Verwendung einer numerischen Tastatur. Trafo, Rahmen, UP-Dose nicht inkludiert! (siehe Seite 30)	T3010012213190
1332-440	443,65	TFE-PHONE NUMERISCHE TASTATUR Rufnummern über numerische Tastatur direkt oder über Kurzwahlspeicher wählbar. Wenn numerische Tastatur verwendet wird so darf nur ein aktives Tastenmodul 1332-434 verwendet werden. Trafo, Rahmen, UP-Dose nicht inkludiert! (siehe Seite 30)	T3010033273190

ZUBEHÖR



1332-495	53,51	TFE-PHONE USB-PROGRAMMIERKABEL für Programmierung über PC (über USB-Anschluss)	N0000004013190
1148-14	68,60	PASSIVES TASTENMODUL MIT 4 TASTEN für den Anschluss an ein aktives Tastenmodul zwecks Tastenerweiterung	T3010005146190
9000-230	56,99	TRANSFORMATOR 12VAC für die Versorgung des Basismoduls für Beleuchtung, Relais	T3010004274190

Die einzelnen Module sind auch in vandalensicherer Synthesi-Steel-Version erhältlich!

VOIP-TORSTELLE SINTHESI S2 „MOD. 1332-600“

Torstelle mit bis zu 64 Tasten oder numerischer Tastatur. Direktwahl der Teilnehmer möglich. Direkter Anschluss der CAT5-Leitung an der Torstelle. Kommuniziert über SIP-Telefonanlage mit VoIP-Telefonen oder PC (z.B. über mitgelieferte, kostenlose Software + optionales Headset).

BASIS-MODULE



1332-630	1.376,55	VOIP-BASISMODUL MIT LAUTSPRECHER UND FARBKAMERA Modul mit Sprechkiemen ohne Taste, inklusive Farbkamera. Jeder Klingeltaste können zwei IP-Adressen zugeordnet werden Anschluss einer numerischen Tastatur möglich (1332-640) Tag/Nacht-Schaltung 2-Gruppen-Modus Ruf-Weiterleitung (über 2-Gruppen-Modus) Zwei unabhängige Schaltkontakte Codes für Relaisaktivierung/Gesprächsbeendigung Programmierung über Weboberfläche - Betriebssystemunabhängig! Software und Bedienungsanleitung auf CD beige packt Betriebssystem: Linux Versorgungsspannung 12VAC/DC oder PoE möglich. Hinweis: Weiteres Tastenmodul 1332-631, 1332-632, 1332-634 für den Betrieb erforderlich! Trafo, Rahmen, UP-Dose nicht inkludiert (siehe Seite 30).	T3010103241190
1332-625	1.188,90	VOIP-BASISMODUL MIT LAUTSPRECHER wie 1332-630 nur ohne Kamera	T3010089167190

TASTENMODULE



1332-631	269,01	VOIP-BASISMODUL MIT 1 KLINGELTASTE Basis-Tastenmodul mit Anschluss für CAT5-Kabel - ohne Lautsprecher und Kamera (Module 1332-625 oder 1332-630 verwenden!) mit 1 Ruftaste. Sollten mehr Tasten erforderlich sein, so wird am Modul 1332-631 ein Modul 1332-434 angeschlossen usw. Bis zu max. 64 Tasten maximal realisierbar. Bei Verwendung einer numerischen Tastatur maximal 24 zusätzliche Tasten möglich. Verbindung der Module über Flachbandkabel. Trafo, Rahmen, UP-Dose nicht inkludiert (siehe Seite 30).	T3010020176190
----------	---------------	--	----------------



1332-632	294,07	VOIP-BASISMODUL MIT 2 KLINGELTASTEN wie oben, jedoch mit 2 Ruftasten	T3010022054190
1332-634	312,91	VOIP-BASISMODUL MIT 4 KLINGELTASTEN wie oben, jedoch mit 4 Ruftasten	T3010023468190
1332-640	469,30	VOIP NUMERISCHE TASTATUR Adressen über numerische Tastatur direkt oder über Kurzwahlspeicher wählbar. Beide Relais über Code aktivierbar. Neben der numerischen Tastatur dürfen maximal 24 zusätzliche Tasten verwendet werden! Anschluss für CAT5-Kabel. Trafo, Rahmen, UP-Dose nicht inkludiert (siehe Seite 30).	T3010035198190
1332-434	162,84	VOIP-TASTENMODUL MIT 4 KLINGELTASTEN Wird an Basismodul 1332-631 bis 1332-634 angeschlossen. Bis zu 64 Tasten insgesamt. Trafo, Rahmen, UP-Dose nicht inkludiert (siehe Seite 30).	T3010012213190

ZUBEHÖR



1148-14	68,60	PASSIVES TASTENMODUL MIT 4 TASTEN Tastenmodul für den direkten Anschluss an das Basismodul 1332-631/632/634 oder einem aktiven Modul 1332-434	T3010005146190
9000-230	56,99	TRANSFORMATOR 12VAC für die Versorgung des Basismoduls für Beleuchtung und Relais	T3010004274190

Die einzelnen Module sind auch in vandalensicherer Synthesi-Steel-Version erhältlich!

ELEKTRONISCHE INNENSTELLE 4+N „MOD. 1150“ - MIRO



1150	43,23	INNENSTELLE ELEKTRONISCH Farbe weiß, mit seitlich angebrachter Türöffnertaste und elektronischem Signalton, vorbereitet für den Einsatz des Signalton-Lautstärkereger 1132-53, Hörer steckbar, Abmessungen: 90x220x50 mm	T3030003242190
1150-1	47,75	INNENSTELLE ELEKTRONISCH wie 1150, jedoch mit einer zusätzlichen Servicetaste und erweiterbar auf max. 3 Tasten mit Artikel 1150-55	T3030003582190
1150-50	73,25	TISCHADAPTER pultförmig, weiß, mit 12poliger Anschlussgarnitur und Klemmbox	T3070005495190
1150-55	4,41	EINZELTASTE zum Einbau in Miro-Innenstelle 1150-1	T3010000331190
1150-51	16,25	ABDECKKRAHMEN MIRO-ATLANTICO für den Austausch von 1133 Atlantico-Innenstellen	T3070001219190

ELEKTROMECHANISCHE INNENSTELLE 4+N „MOD. 1130“ ERSATZGERÄT FÜR ALTANLAGEN

1130-11	52,53	ERSATZINNENSTELLE 4+N Ersatzgerät für Altanlagen mit Summer, ohne elektronischem Ruf Inklusive potentialfreier Taste, Farbe: Elfenbein	T3030003940190
---------	--------------	--	----------------

INNENSTELLE 4+N MIT UNTERBRECHUNGSTASTE



1133-10	74,30	INNENSTELLE ELEKTRONISCH mit Unterbrechungstaste, seitlich angebrachter Türöffnertaste und elektronischem Signalton, vorbereitet für den Einsatz des Signalton-Lautstärkereger 1132-53, Hörer steckbar mittels RJ11-Stecker. Die Unterbrechungstaste verhindert die Sörung der 4+N-Anlage bei nicht oder nicht korrekt aufgelegtem Hörer. Farbe: weiß, Abmessungen: 100x235x60 mm (BxHxT)	T3030005571190
---------	--------------	--	----------------

UNIVERSALINNENSTELLE 4+N / 1+N



1133-15	47,24	UNIVERSALINNENSTELLE ATLANTICO Für den Ersatz von Fremdfabrikaten. Sowohl für 4+N /1+N elektronisch als auch für ältere elektromechanische Systeme. Inklusive Lautstärkeregelung und pot.-freier Taste Farbe: weiß, Abmessungen: 100x235x60 mm (BxHxT)	T3030003544190
---------	-------	---	----------------

ZUBEHÖR FÜR „MOD. 1150“



1132-53	6,73	LAUTSTÄRKEREGLER zum Einbau in Innenstelle Miro/Atlantico	N000000506190
---------	------	--	---------------



9854-56	23,33	EINBAUSUMMER zum Einbau in Innenstelle Miro/Atlantico	T3010001751190
---------	-------	--	----------------

9854-43	35,29	ZUSATZLAUTSPRECHER für elektronisches oder elektromechanisches System, AP-Montage Abmessungen: 80x85x35 mm	T3010002647190
---------	-------	--	----------------



9854-58	348,26	RUFWEITERLEITUNG AUF SMARTPHONE/TABLET Rufweiterleitung auf mobiles Endgerät über Internet. LAN- oder WLAN-Verbindung möglich, Internetverbindung Voraussetzung! Rufempfang und Konfiguration über kostenlose APP „Urmec CallMe“ (Anroid/IOS), Netzgerät 1083-24 inkludiert AP-Montage mit optionalem Rahmen 1083-88 möglich	T3020026119190
---------	--------	---	----------------

1083-88	29,02	AP-GEHÄUSE FÜR 9854-58	N3070002177190
---------	-------	------------------------	----------------

ARZTPRINTEL	34,72	ARZTPRINT für elektronisches oder elektromechanisches System	T3010002603190
-------------	-------	---	----------------

KIPPSCHALTER	4,50	KIPPSCHALTER zum Einbau in die Innenstelle z.B. für Umschaltung Arztschaltung/Standardbetrieb, lötlbar	N000000338190
--------------	------	--	---------------

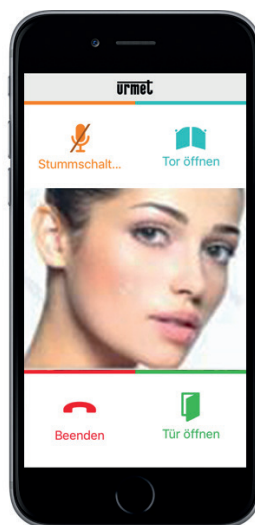

MONITORE FÜR ANALOGE SYSTEME „MOD. 1740“ SIGNO



1740-40	447,77	SIGNO FARB-MONITOR mit 4" TFT-Farbbildschirm für AP-Montage mit beleuchteter Türöffnertaste und 3 Servicetasten (ohne Montageplatte) Inklusive Lautstärkereglung und Stummschaltung Farbe: Hochglanz-Weiß Abmessungen: 225x205x50 mm (BxHxT)	V3090033583190
---------	---------------	--	----------------



1740-90	44,57	MONTAGEPLATTE KOAX für Signo-Monitor	V3090003343190
1740-86	173,79	MONTAGEPLATTE KOAX mit 6 Tasten, 1 Schalter, 2 LED, für Signo-Monitor	V3090013035190
1740-92	254,81	TISCHADAPTER für Signo-Monitor	V3090019112190

„MOD. 1708“ NEXO



1708-2	716,49	NEXO FARB-MONITOR HÖRERLOS mit 7" TFT-Farbbildschirm für Koax-System mit inkludierter Montageplatte Türöffnertaste, 2 Zusatztasten für weitere Funktionen, Einstellung von Kontrast und Farbe über OSD-Menü. Inklusive Lautstärkereglung Farbe: weiß AP-Montage Abmessungen: 200 x 135 x 21 mm (BxHxT)	V3090053736190
--------	---------------	--	----------------

RUFWEITERLEITUNG AUF SMARTPHONE/TABLET



9854-58	348,26	RUFWEITERLEITUNG AUF SMARTPHONE/TABLET Rufweiterleitung auf mobiles Endgerät über Internet. LAN- oder WLAN-Verbindung möglich, Internetverbindung Voraussetzung! Rufempfang und Konfiguration über kostenlose APP „Urmec CallMe“ (Anroid/IOS). Funktionen der APP: Konfiguration, Rufannahme, Rufablehnung, Bildansicht, Stummschaltung, interne Kommunikation, Betätigung Türöffner. Netzgerät 1083-24 inkludiert AP-Montage mit optionalem Rahmen 1083-88 möglich	T3020026119190
1083-88	29,02	AP-GEHÄUSE FÜR 9854-58	N3070002177190



SPRECHZEIGEN FÜR ANALOGE SYSTEME



1128-500	84,40	TORSTELLENEINHEIT 4+N-SYSTEM für elektronisches und elektromechanisches System geeignet Schlagfestes Kunststoffgehäuse in Einbauausführung mit Elektretmikrofon, Adapter- rahmen für Ersatz von 5150-500 inkludiert. Lautsprecher und Verstärker für beide Sprechrichtungen, von vorne zugänglichen Lautstärkereglern und 5 Anschlussklem- men.	T3010006329190
1128-510	97,39	TORSTELLENEINHEIT 4+N-SYSTEM, 12VAC Adapterrahmen für Ersatz von 5150-510 inkludiert	T3010007304190

NETZGERÄTE FÜR ANALOGE SYSTEME

786-11	128,74	NETZGERÄT 4+N für 4+n Torsprechanlagen, mit verstärktem Ausgang zum Anschluss von bis zu 4 parallelen elektronischen Haustelefonen. Netzspannung: 230 V~ / 28 VA, für Schienenmontage Ausgangsspannung: 12 V~ für Summer und el. Türöffner 6 V- stabilisiert für den Sprechkreis Abmessungen: 54x89x61 (LxBxH)	T3010009657190
--------	---------------	--	----------------



786-13	289,94	NETZGERÄT 4+N MIT 2 RUFTONGENERATOREN mit verstärktem Ausgang zum Anschluss von bis zu 4 parallelen elektronischen Haustelefonen, 2 Ruftongeneratoren, Relais für Türöffner (2-25 Sekunden), sonst wie 786-11. Abmessungen: 108x90x61 (LxBxH)	T3010021746190
--------	---------------	---	----------------

786-15	304,29	NETZGERÄT 4+N MIT TORSTELLENUMSCHALTUNG für kombinierte Torsprechanlagen mit interner Sprechfunktion, 2 Ruftongeneratoren, Relais für Türöffner (2-25 Sekunden). Anschluss von 2 Torstellen möglich. Abmessungen: 108x90x61 (LxBxH)	T3010022822190
--------	---------------	---	----------------



9000-230	56,99	TRANSFORMATOR 12 V / 18 VA Netzspannung: 230 V~ Leistung: 18 VA Ausgang: 12 V~ Abmessungen: 54x83x58,5 mm	T3010004274190
----------	--------------	---	----------------





789-5	307,86	VIDEO-NETZGERÄT 38 VA zur Stromversorgung von elektronischen Videosystemen mit oder ohne Koaxkabel, DIN-Schienenmontage Abmessungen: 180x97x76 mm	V3020023089190
-------	---------------	--	----------------



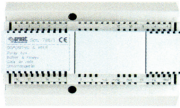

789-3	200,02	NETZGERÄT FÜR ZUSATZMONITORE Das Netzteil dient zur Versorgung von bis zu zwei zusätzlichen Monitoren, die parallel zum Hauptmonitor angeschlossen sind. Es kann sowohl in Anlagen mit Koax-Verkabelung als auch in solchen mit 5-Draht- Verkabelung (ohne Koaxkabel) verwendet werden. Leistung: 28 VA Abmessungen: 126x96x75 mm	V3020015002190
-------	---------------	---	----------------

UMSCHALTRELAIS 4+N

	788-51	126,53	RELAISEINHEIT AUDIO/VIDEO für die automatische Umschaltung von 2 Torstellen Audio oder Video Abmessungen: 110x90x65 mm, DIN-Schienenmontage	T3010009490190
	788-58	273,27	RELAISEINHEIT AUDIO für die automatische Umschaltung von bis zu 4 Torstellen ohne Video Abmessungen: 110x90x65 mm, DIN-Schienenmontage	T3010020495190
	788-54	410,12	RELAISEINHEIT VIDEO für die automatische Umschaltung von bis zu 4 Videotorstellen Abmessungen: 216x90x64 mm, DIN-Schienenmontage	V3020030760190
	788-52	81,73	RELAIS FÜR DIVERSE ANWENDUNGEN Relais für parallel geschaltete Zusatzsignale und für die Aktivierung zusätzlicher Geräte. Kontaktbelastbarkeit 5A bei 100V. Abmessungen: 54x90x64 mm	T3010006129190
	788-22	49,68	RELAIS FÜR ZUSATZSIGNALE für die Anschaltung von Signalgeräten mit 1 Kontakt 24 V - 3 A zum Einbau in Innenstellen	T3010003726190

TRANSFORMATOREN/NETZGERÄTE

	GT1973	56,89	TRANSFORMATOR Einbau in Elektro-Verteiler/Flach-Verteiler kurzschlußfest durch PTC für Dauerbelastung geeignet entspricht höchsten Umweltschutz-Anforderungen geprüft nach EN61558 zertifiziert durch VDE und KEMA, gekennzeichnet mit ENEC-Zeichen für den Einsatz in ganz Europa Primär: 230 V~ Sekundär: 8 / 12 V~ (2,0 / 2,0 A) Abmessungen: 90x54x55 mm (entspricht 3 Einbau-Modulen)	T3010004267999
	GT1990	110,98	TRANSFORMATOR wie GT1973 jedoch: - Sekundär: 12 / 24 V~ (5,2 / 2,6 A) - Abmessungen: 90x90x55 mm (entspricht 5 Einbau-Modulen)	T3010008323999
	9000-230	56,99	TRANSFORMATOR 12 V / 18 VA Abmessungen: 54x83x58,5 mm	T3010004274190
	NT121.5	47,40	NETZGERÄT 12VDC - 18W Netzgerät zur Spannungsversorgung von: Sprechanlagen Kameras 12 V- Türöffner Spannung: 230VAC, 12 VDC - 18W; DIN-Schienenmontage Abmessungen: 17,5 x 60 x 93 mm (B x H x T)	N3080003555999

TELEFONINTERFACE 4+N

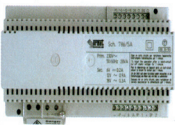
	1332-310	422,78	TELEFONINTERFACE 4+N zum Anschluss der Torsprechanlage System 4+n an eine freie analoge Neben-stelle einer Telefonanlage zur Rufannahme über Telefon. Abmessungen: 125x108x75 mm für Verteilereimbau, Versorgung: 12 V~ separater 12VAC Trafo erforderlich !	T3010031710190
---	----------	---------------	--	----------------

SIGNALGERÄTE



9854-43

35,29

ZUSATZLAUTSPRECHER

T3010002647190

für AP-Montage, elektronisches oder elektromechanisches System.

Abmessungen: 80x85x35 mm

FUNK-GLOCKEN



4311-11

48,76

TRANSMITTER FÜR FUNKGONG

N0000003656190

Spannungsversorgung über 12VDC (inkludiert).

Namensschild inkludiert.

Eingang für externe Aktivierung über pot.-freien Kontakt oder über Sprechanlage. AP-Montage.

Ebenso für 4+N, 1+N, BIBUS und 2VOICE-System geeignet.

Abmessungen: 36 x 97 x 18 mm



4311-2

100,07

FUNKGONG 200m REICHWEITE

N0000007505190

Spannungsversorgung über Batterie 4x1,5V LR14/C (nicht inkludiert).

Alarmfunktion: Wird die Taste 2 Sekunden lange gedrückt so läutet der Gong mit einem anderen Signal.

Mit Blitzlicht für optische Anzeige. 6 Ruftöne wählbar.

Eingang für externe Aktivierung über pot.-freien Kontakt oder über Sprechanlage. AP-Montage. Lautstärkeregelung.

Transmitter 4311-11 erforderlich!

Ebenso für 4+N, 1+N, BIBUS und 2VOICE-System geeignet.

Abmessungen: 150 x 115 x 40 mm



4311-3

93,33

FUNKGONG 150m REICHWEITE

N0000006999190

Spannungsversorgung 230 VAC Stecker direkt am Gerät inkludiert.

6 wählbare Ruftöne. Alarmfunktion: Wird die Taste am Transmitter 2 Sekunden lange gedrückt so läutet der Gong mit einem anderen Signal.

Mit Blitzlicht für optische Anzeige. Steckbar in Steckdose.

Transmitter 4311-11 erforderlich!

Ebenso für 4+N, 1+N, BIBUS und 2VOICE-System geeignet.

Abmessungen: 127 x 61 x 45 mm



4311-702

95,65

SET FUNKGONG 100m REICHWEITE

N0000007174190

Funkgong-Set mit Funkgong 4311-2 nur ohne optische Blitzlicht-Anzeige:

Spannungsversorgung über Batterie 4x1,5V LR14/C (nicht inkludiert).

Alarmfunktion: Wird die Taste 2 Sekunden lange gedrückt so läutet der Gong mit einem anderen Signal. 3 Ruftöne wählbar.

Eingang für externe Aktivierung über pot.-freien Kontakt oder über Sprechanlage. AP-Montage. Lautstärkeregelung.

Ebenso für 4+N, 1+N, BIBUS und 2VOICE-System geeignet.

Transmitter 4311-11: siehe Beschreibung 4311-11



4311-703

125,83

SET FUNKGONG 200m REICHWEITE

N0000009438190

Funkgong-Set mit Funkgong 4311-2:

Spannungsversorgung über Batterie 4x1,5V LR14/C (nicht inkludiert).

Alarmfunktion: Wird die Taste 2 Sekunden lange gedrückt so läutet der Gong mit einem anderen Signal. Mit Blitzlicht für optische Anzeige.

6 Ruftöne wählbar. Eingang für externe Aktivierung über pot.-freien Kontakt oder über Sprechanlage. AP-Montage. Lautstärkeregelung.

Ebenso für 4+N, 1+N, BIBUS und 2VOICE-System geeignet.

Abmessungen: 150 x 115 x 40 mm

Transmitter 4311-11: siehe Beschreibung 4311-11

MODULTORSTELLE „ALPHA“

Alpha ist die neueste Torstelle aus dem Hause Urmet. Die Modultorstelle für das 2VOICE-Bus-System besticht durch innovative Features: Schutzklasse **IP66** und IK08, Weitwinkelkamera, weiße LED-Beleuchtung, einfache Installation, extrem flache Bauweise in der Aufputzversion, Programmierung über WiFi-Direktverbindung und Internetbrowser, integrierte optische und akustische Betriebszustandsanzeige uvm.

MODULE MIT RUFTASTEN, INFO- UND LEERMODUL

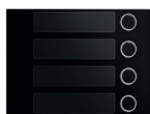

1168-11	44,70	FRONTPLATTE mit 1 Taste in 1 Reihe, schwarz	T3010003353190
1168-12	48,40	FRONTPLATTE mit 2 Tasten in 1 Reihe, schwarz	T3010003632190
1168-13	52,25	FRONTPLATTE mit 3 Tasten in 1 Reihe, schwarz	T3010003918190
1168-14	55,95	FRONTPLATTE mit 4 Tasten in 1 Reihe, schwarz	T3010004197190



1168-24	69,76	FRONTPLATTE mit 4 Tasten in 2 Reihen, schwarz	T3010005233190
1168-28	84,40	FRONTPLATTE mit 8 Tasten in 2 Reihen, schwarz	T3010006329190

1168-50	109,01	INFOMODUL, schwarz	T3010008176190
1168-59	48,40	LEERMODUL, schwarz	T3010003632190

ELEKTRONIK FÜR TASTENMODULE

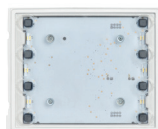

1168-4	96,93	ELEKTRONIK FÜR TASTENMODUL für einreihige Module 1168-11 bis 1168-14	T3010007271190
1168-8	124,79	ELEKTRONIK FÜR TASTENMODUL für zweireihige Module 1168-24 und 1168-28	T3010009361190

RAHMEN UND MODULHALTER



1168-61	84,85	FRONTRAHMEN für 1 Modul Abmessungen: HxBxT 126x125x12 mm	T3010006365190
1168-62	96,93	FRONTRAHMEN für 2 Module Abmessungen: HxBxT 217x125x12 mm	T3010007271190
1168-63	104,94	FRONTRAHMEN für 3 Module Abmessungen: HxBxT 306x125x12 mm	T3010007872190
1168-64	113,07	FRONTRAHMEN für 4 Module Abmessungen: HxBxT 396x125x12 mm	T3010008480190

AUFPUTZ-GEHÄUSE INKL. RAHMEN UND MODULHALTER



1168-311	161,47	für 1 Modul, einreihig Abmessungen: HxBxT 126x125x29mm	T3010012112190
1168-312	212,78	für 2 Module, einreihig Abmessungen: HxBxT 217x125x29mm	T3010015959190
1168-313	275,12	für 3 Module, einreihig Abmessungen: HxBxT 306x125x29mm	T3010020634190
1168-314	366,94	für 4 Module, einreihig Abmessungen: HxBxT 396x125x29mm	T3010027521190

UNTERPUTZDOSEN

1145-51	8,68	für 1 Modul 118x114x45 mm	T3010000651190
1145-52	13,81	für 2 Module 118x204x45 mm	T3010001037190
1145-53	18,23	für 3 Module 118x294x45 mm	T3010001367190
1145-54	24,50	für 4 Module 118x384x45 mm	T3010001838190

REGENDACH



1168-401	36,69	REGENDACH FÜR ALPHA-TORSTELLE Abmessungen: HxBxT 127x125x12 mm	T3010002752190
----------	--------------	---	----------------

Alle schwarzen Torstellenmodule sind zum gleichen Preis auch in weiß erhältlich!

AUDIO/VIDEOTORTABLEAU UND SPEZIALMODULE „ALPHA“

AUDIOMODULE



1168-130	67,10	FRONTPLATTE FÜR AUDIOMODUL OHNE TASTE Ohne Elektronik (1083-38 verwenden)	T3010005032190
1168-131	74,53	FRONTPLATTE FÜR AUDIOMODUL MIT 1 TASTE Ohne Elektronik (1083-38 verwenden)	T3010005589190
1168-132	78,25	FRONTPLATTE FÜR AUDIOMODUL MIT 2 TASTEN Ohne Elektronik (1083-38 verwenden)	T3010005868190

AUDIO/VIDEOMODULE



1168-140	82,08	FRONTPLATTE FÜR VIDEOMODUL OHNE TASTE Ohne Elektronik (1083-48 verwenden)	V3020006156190
1168-141	85,79	FRONTPLATTE FÜR VIDEOMODUL MIT 1 TASTE Ohne Elektronik (1083-48 verwenden)	V3020006434190
1168-142	89,51	FRONTPLATTE FÜR VIDEOMODUL MIT 2 TASTEN Ohne Elektronik (1083-48 verwenden)	V3020006714190

ELEKTRONIK FÜR AUDIO/VIDEOMODULE



1083-38	472,47	ELEKTRONIK FÜR AUDIOMODUL 2VOICE MIT DDA Vorbereitet für 2 Tasten, inklusive optischer und akustischer Anzeige des Betriebszustandes. System 2VOICE.	T3010035436190
1083-48	905,47	ELEKTRONIK FÜR VIDEOMODUL 2VOICE MIT DDA Mit Weitwinkel-Farbkamera, vorbereitet für 2 Tasten, inklusive optischer und akustischer Anzeige des Betriebszustandes. System 2VOICE.	V3020067911190
1083-39	662,34	ELEKTRONIK FÜR AUDIOMODUL 2VOICE MIT DDA Wie 1083-38, jedoch mit zusätzlicher Anschlussmöglichkeit für externe Kamera (bis zu 4 Kameras mit 1083-69).	V3020049676190
1060-48	1.097,13	ELEKTRONIK FÜR VIDEOMODUL IPERCOM MIT DDA Wie 1083-48, jedoch für System IPerCom	V3020082285190

SONDERMODULE



1168-1	494,64	DISPLAYMODUL - DIGITALES NAMENSREGISTER Digitales Namensregister NUR in Verbindung mit Modulen 1083-38 oder 1083-48 und 1168-46. 3,5"-Display mit 4 Softtouch-Tasten und eingebautem WiFi-Modul für die Programmierung. Für 2VOICE-System.	T3010037099190
--------	---------------	---	----------------



1168-49	293,46	ALPHABETISCHE TASTATUR als Erweiterung für das Displaymodul - digitales Namensregister 1168-1	T3010022010190
---------	---------------	--	----------------



1168-45	399,80	LESEMODUL MIT BERÜHRUNGSLOSER LESEZONE Zentrale mit Speichermöglichkeit von bis zu 2000 MIFARE-Schlüsseln 1125-53, Programmierung über 3-stelliges Display direkt am Gerät Zeiteinstellung: 0-99 Sekunden Spannungsversorgung: 12 VAC/DC, Schaltleistung: 30V/3,5A, 25W	T3010029985190
---------	---------------	--	----------------

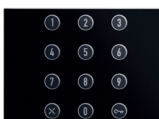

1125-53	14,39	MIFARE-SCHLÜSSEL FÜR LESEMODUL 1168-45	T3010001080190
1168-46	395,74	CODESCHLOSS MIT NUMERISCHER TASTATUR Zwei schaltbare Kontakte Eingabe von bis zu 22 verschiedenen Zahlencodes, 3 bis 8-stellig Einstellbare Türöffnerzeit von 0,2 bis 99 Sekunden Spannungsversorgung: 12 VAC/DC - nur in schwarz erhältlich!	T3010029680190

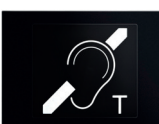

1168-48	343,15	ILA-MODUL FÜR VERWENDUNG MIT HÖRGERÄTEN Modul für die Verwendung von Hörgeräten Hörgerät muss über Modus „T“ verfügen Maximale Distanz von Torstelle zum Benutzer: 20cm Modul wird per Flachbandkabel mit anderen Modulen verbunden	T3010025736190
---------	---------------	---	----------------

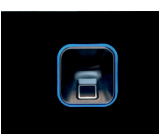

1168-ekey-S	864,--	ALPHA-MODUL MIT EKEY sLINE FINGERSCANNER Alpha-Modul mit eingebautem ekey sLine-Fingerscanner, REG-Controller und 12VDC-Netzgerät. Steuergerät enthält 2 Relaiskontakte, Programmierung und Verwaltung erfolgt via ekey-bionyx-App direkt am Smartphone.	N0000064800190
-------------	---------------	---	----------------

NEUHEIT

TORTABLEAU SINTHESI S2 „MOD. 1148“

Sinthesi S2 ist eine modulare Torstelle von Urmet mit ästhetischem Design, verbesserter Oberflächenqualität und herausragenden Eigenschaften. Speziell für Menschen mit besonderen Bedürfnissen wurden eigene Module mit optischer und akustischer Anzeige des Betriebszustandes oder für die Verwendung mit Hörgeräten entwickelt. Selbstverständlich ist Sinthesi S2 kompatibel mit der Vorgängertorstelle Sinthesi – es werden die gleichen UP-Dosen verwendet. Waagrechte Montage möglich.

FRONTELEMENT

mit grüner LED-Beleuchtung



1148-11	45,16	MODUL ohne Kiemen, 1 Taste	T3010003387190
1148-12	51,78	MODUL ohne Kiemen, 2 Tasten	T3010003883190
1148-13	60,59	MODUL ohne Kiemen, 3 Tasten	T3010004544190
1148-14	68,60	MODUL ohne Kiemen, 4 Tasten	T3010005146190
1148-18	96,16	MODUL ohne Kiemen, 4 Doppeltasten	T3010007212190
1148-20	31,58	SPRECHMODUL mit Kiemen	T3010002368190
1148-21	50,60	SPRECHMODUL mit Kiemen, 1 Taste	T3010003797190
1148-22	58,97	SPRECHMODUL mit Kiemen, 2 Tasten	T3010004423190
1148-32	74,30	SPRECHMODUL mit Kiemen, 1 Doppeltaste	T3010005571190
1148-34	77,20	SPRECHMODUL mit Kiemen, 2 Doppeltasten	T3010005790190
1148-50	52,01	INFOMODUL	T3010003900190
1148-59	32,04	LEERMODUL z.B. für Postzylinder	T3010002403190

TORSTELLENEINHEIT

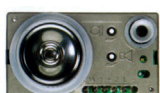

1145-500	96,59	TORSTELLENEINHEIT, 4+n System	T3010007243190
1145-67	145,57	TORSTELLENEINHEIT, 1+n System	T3010010917190
1158-74	53,51	DIODENMATRIX, 1+n System mit Mithörsperre	T3010004014190
1148-59	32,04	LEERMODUL z.B. für Postzylinder	T3010002403190

UNTERPUTZDOSEN



1145-51	8,68	für 1 Modul	118x114x45 mm	T3010000651190
1145-52	13,81	für 2 Module	118x204x45 mm	T3010001037190
1145-53	18,23	für 3 Module	118x294x45 mm	T3010001367190
1145-54	24,50	für 4 Module	118x384x45 mm	T3010001838190

RAHMEN UND MONTAGEHALTER



1148-61	52,59	für 1 Modul	127x125x12 mm	T3010003944190
1148-62	57,81	für 2 Module	217x125x12 mm	T3010004336190
1148-63	68,26	für 3 Module	307x125x12 mm	T3010005120190
1148-64	86,60	für 4 Module	397x125x12 mm	T3010006496190

REGENDACH/ABDECKRAHMEN

1158-611	82,65	für 1 Modul, 1reihig	158x151x50(22) mm	T3010006200190
1158-612	107,83	für 2 Module, 1reihig	158x241x50(22) mm	T3010008089190
1158-613	140,11	für 3 Module, 1reihig	158x331x50(22) mm	T3010010509190
1158-614	184,01	für 4 Module, 1reihig	158x421x50(22) mm	T3010013800190
1158-624	168,55	für 4 Module, 2reihig	287x241x50(22) mm	T3010012642190
1158-626	205,70	für 6 Module, 2reihig	287x331x50(22) mm	T3010015427190
1158-639	285,57	für 9 Module, 3reihig	416x331x50(22) mm	T3010021417190

AUFPUTZGEHÄUSE MIT REGENDACH

ohne Rahmen und Montagehalter



1148-311	119,--	für 1 Modul, 1reihig	157x152x79(65) mm	T3010008925190
1148-312	141,85	für 2 Module, 1reihig	157x242x79(65) mm	T3010010639190
1148-313	183,19	für 3 Module, 1reihig	157x332x79(65) mm	T3010013739190
1148-314	251,91	für 4 Module, 1reihig	157x422x79(65) mm	T3010018893190
1148-324	257,12	für 4 Module, 2reihig	286x242x79(65) mm	T3010019285190
1148-326	301,93	für 6 Module, 2reihig	286x332x79(65) mm	T3010022646190
1148-339	426,97	für 9 Module, 3reihig	415x332x79(65) mm	T3010032023190

VIDEOTORTABLEAU/SPEZIALMODULE SINTHESI S2 „MOD. 1748“



1748-40	845,34	FARBKAMERAMODUL mit Jumper umschaltbar zur Verwendung für Koax- oder 2-Draht-Systeme	V3020063400190
1748-92	984,99	FARBKAMERAMODUL, Koax-System mit 2 Tasten und Türlautsprecher für 4+N Koax-System	V3020073875190

SPEZIELLE MODULE FÜR EINGESCHRÄNKTE PERSONEN



1148-47	465,27	DDA-MODUL MIT OPTISCHER UND AKUSTISCHER ZUSTANDSANZEIGE Optische und akustische Betriebszustandsanzeige: 1) Ruf erfolgt: LED rot, Sprachansage: „Anruf ausgeführt“ 2) Laufendes Gespräch: LED gelb 3) Tür offen: LED grün, Sprachansage: „Die Tür ist offen“ Sprache und System wird mittels DIP-Switch eingestellt - für digitale und analoge Systeme. 12VAC oder DC erforderlich. Abmessungen (H x B): 95 x 90 mm	T3010034896190
---------	---------------	---	----------------

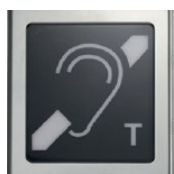

1148-48	257,59	ILA-MODUL FÜR VERWENDUNG MIT HÖRGERÄTEN Modul für digitale und analoge Systeme für die Verwendung von Hörgeräten. Hörgerät muss über Modus „T“ verfügen. Maximale Distanz von Torstelle zu Benutzer: 20cm 12VAC oder DC erforderlich.	T3010019321190
---------	---------------	---	----------------

CODESCHLOSS



1148-46	330,03	CODESCHLOSS MIT NUMERISCHER TASTATUR für die Verwendung in Torstellen der Serie Sinthesi S2. Eingabe von bis zu 22 verschiedenen Zahlencodes (3 bis 8stellig) Einstellbare Türöffnerzeit von 0,2 bis 99 Sekunden. 2 ansteuerbare Relais: 250VAC/5A Spannungsversorgung: 12 VAC/DC	T3010024753190
---------	---------------	--	----------------

LESEMODUL MIT BERÜHRUNGSLOSER LESEZONE



1148-45	496,97	LESEMODUL MIT BERÜHRUNGSLOSER LESEZONE für die Verwendung in Torstellen der Sinthesi S2 Serie. Zentrale mit Speichermöglichkeit von 500 Schlüsseln 1125-50 Speicherung stromausfallsicher durch EEPROM. Spannungsversorgung: 12 VAC/DC Schaltleistung: 30V/3,5A, Last: 40VA/25W	T3010037273190
---------	---------------	--	----------------



1125-50	19,39	SCHLÜSSEL FÜR BERÜHRUNGSLOSES LESEMODUL	T3010001454190
---------	--------------	---	----------------

FINGERSCANNER



1148-ekey-S	850,70	MODUL MIT EKEY sLINE FINGERSCANNER Sinthesi-S2-Modul mit eingebautem ekey sLine-Fingerscanner, REG-Controller und 12VDC-Netzgerät. Steuergerät enthält 2 Relaiskontakte, Programmierung und Ver- waltung erfolgt via ekey-bionyx-App direkt am Smartphone.	N0000063803190
-------------	---------------	---	----------------

NEUHEIT

TORTABLEAU „SINTHESI STEEL - EDELSTAHL“

Sinthesi Steel kombiniert Robustheit und Eleganz. Die Oberfläche besteht aus poliertem Edelstahl, die Tasten schließen bündig mit der Front ab um mechanische Angriffsmöglichkeiten zu verringern. Mit **Schutzklasse IP45 und IK09**, weißen LEDs zur Namensschildbeleuchtung, Kompatibilität zu all unseren Systemen sowie eigene Module für Personen mit speziellen Bedürfnissen (Modul für die Verwendung von Hörgeräten, Modul mit optischer Systemzustandsanzeige und Sprachansagen) erhalten Sie ein robustes, ansprechendes und komplettes System, ganz nach Ihren Anforderungen! Nur senkrechte Montage möglich!

TÜRSPRECHMODULE

für die Verwendung der Lautsprecher 1145-500 und 1145-67



1158-20	81,49	SPRECHMODUL ohne Taste	T3010006112190
1158-21	110,40	SPRECHMODUL mit 1 Taste	T3010008281190
1158-22	154,05	SPRECHMODUL mit 2 Taste	T3010011554190

1158-22 nur für Verwendung mit 1145-500!

MODULE MIT RUFTASTEN UND NAMENSSCHILDERN



1158-11	70,24	MODUL mit 1 Taste	T3010005268190
1158-12	89,39	MODUL mit 2 Tasten	T3010006703190
1158-13	117,48	MODUL mit 3 Tasten	T3010008811190
1158-14	136,17	MODUL mit 4 Tasten	T3010010213190

1158-50	120,49	INFOMODUL	T3010009038190
1158-59	34,48	LEERMODUL	T3010002586190

UNTERPUTZDOSEN

mit Modulträger



1158-41	48,64	UNTERPUTZKASTEN für 1 Modul Abmessungen: HxBxT 118x118x45 mm	T3010003649190
1158-42	59,67	UNTERPUTZKASTEN für 2 Module Abmessungen: HxBxT 208x118x45 mm	T3010004475190
1158-43	66,29	UNTERPUTZKASTEN für 3 Module Abmessungen: HxBxT 298x118x45 mm	T3010004971190
1158-44	74,41	UNTERPUTZKASTEN für 4 Module Abmessungen: HxBxT 388x118x45 mm	T3010005582190

RAHMEN UND MONTAGEHALTER

Edelstahl, hochglanz poliert



1158-61	118,18	FRONTRAHMEN für 1 Modul Abmessungen: HxBxT 127x125x12 mm	T3010008863190
1158-62	140,93	FRONTRAHMEN für 2 Module Abmessungen: HxBxT 217x125x12 mm	T3010010570190
1158-63	173,66	FRONTRAHMEN für 3 Module Abmessungen: HxBxT 307x125x12 mm	T3010013024190
1158-64	188,70	FRONTRAHMEN für 4 Module Abmessungen: HxBxT 397x125x12 mm	T3010014153190

AUFPUTZ-GEHÄUSE MIT REGENDACH

ohne Rahmen und Montagehalter



1148-311	119,--	für 1 Modul, 1reihig	157x152x79(65) mm	T3010008925190
1148-312	141,85	für 2 Module, 1reihig	157x242x79(65) mm	T3010010639190
1148-313	183,19	für 3 Module, 1reihig	157x332x79(65) mm	T3010013739190
1148-314	251,91	für 4 Module, 1reihig	157x422x79(65) mm	T3010018893190
1148-324	257,12	für 4 Module, 2reihig	286x242x79(65) mm	T3010019285190
1148-326	301,93	für 6 Module, 2reihig	286x332x79(65) mm	T3010022646190
1148-339	426,97	für 9 Module, 3reihig	415x332x79(65) mm	T3010032023190

Optional sind für diese Modulserie auch Regendächer sowie Adapter für bestehende K-Steel-UP-Dosen erhältlich. Außerdem können alternativ auch die Unterputzdosen der Sinthesi S2 Serie verwendet werden, siehe Seite 30.

VIDEOTORTABLEAU/SPEZIALMODULE „SINTHESI STEEL - EDELSTAHL“



1758-40 **842,55** FARB-KAMERAMODUL V3020063192190
 mit 120° Weitwinkelkamera 1/3"
 Über Jumper umschaltbar zur Verwendung für
 Koax- oder 2-Draht-Systeme

1758-91 **904,07** FARB-KAMERAMODUL V3020067806190
 mit 1 Taste und Türlautsprecher für 4+N Koax-System

SPEZIELLE MODULE FÜR EINGESCHRÄNKTE PERSONEN



1158-47 **490,92** DDA-MODUL MIT OPTISCHER UND AKUSTISCHER T3010036820190
 ZUSTANDSANZEIGE

Optische und akustische Betriebszustandsanzeige:
 1) Ruf erfolgt: LED rot, Sprachansage: „Anruf ausgeführt“
 2) Laufendes Gespräch: LED gelb
 3) Tür offen: LED grün, Sprachansage: „Die Tür ist offen“
 Sprache und System wird mittels DIP-Switch eingestellt - für digitale und
 analoge Systeme. 12VAC oder DC erforderlich.
 Abmessungen (H x B): 95 x 90 mm



1158-48 **271,76** ILA-MODUL FÜR VERWENDUNG MIT HÖRGERÄTEN T3010020383190

Modul für digitale und analoge Systeme für die Verwendung von Hörgeräten. Hörgerät
 muss über Modus „T“ verfügen.
 Maximale Distanz von Torstelle zum Benutzer: 20cm
 12VAC oder DC erforderlich

CODESCHLOSS



1158-46 **370,09** CODESCHLOSS MIT NUMERISCHER TASTATUR T3010027756190

für die Verwendung in Torstellen der Serie Synthesi Steel.
 Front aus Edelstahl, hochglanz poliert
 Eingabe von bis zu 22 verschiedenen Zahlencodes (3 bis 8stellig)
 Einstellbare Türöffnerzeit von 0,2 bis 99 Sekunden.
 Spannungsversorgung: 12 VAC/DC

LESEMODUL MIT BERÜHRUNGSLOSER LESEZONE



1158-45 **659,49** LESEMODUL MIT BERÜHRUNGSLOSER LESEZONE T3010049462190

für die Verwendung in Torstellen der Synthesi Steel Serie.
 Zentrale mit Speichermöglichkeit von 500 Schlüsseln 1125-50
 Speicherung stromausfallsicher durch EEPROM
 Spannungsversorgung: 12 VAC/DC



1125-50 **19,39** SCHLÜSSEL FÜR BERÜHRUNGSLOSES LESEMODUL T3010001454190

FINGERSCANNER



1158-ekey-S **856,--** MODUL MIT EKEY sLINE FINGERSCANNER N0000064200190

NEUHEIT

Synthesi-Steel-Modul mit eingebautem ekey sLine-Fingerscanner, REG-Controller
 und 12VDC-Netzgerät. Steuergerät enthält 2 Relaiskontakte, Programmierung und
 Verwaltung erfolgt via ekey-bionyx-App direkt am Smartphone.

TORTABLEAU „SINTHESI STEEL - CUSTOM PVD“

Sinthesi Steel-Module in unterschiedlichen Farben: Messing, Bronze, Gun-Metal - PVD-Beschichtet.
XX = Farbcodes: BD: BRONZE, FD: GUN-METAL, OD: MESSING

TÜRSPRECHMODULE

1158-20-XX	112,72	SPRECHMODUL ohne Taste	T3010008455190
1158-21-XX	147,77	SPRECHMODUL mit 1 Taste	T3010011084190
1158-22-XX	198,39	SPRECHMODUL mit 2 Tasten	T3010014879190



MODULE MIT RUFTASTEN UND NAMENSSCHILDERN

1158-11-XX	107,26	MODUL mit 1 Taste	T3010008044190
1158-12-XX	132,34	MODUL mit 2 Tasten	T3010009926190
1158-13-XX	166,70	MODUL mit 3 Tasten	T3010012503190
1158-14-XX	193,75	MODUL mit 4 Tasten	T3010014532190
1158-50-XX	148,82	INFOMODUL	T3010011161190
1158-59-XX	60,37	LEERMODUL	T3010004527190

RAHMEN UND MONTAGEHALTER

1158-61-XX	172,85	FRONTRAHMEN für 1 Modul Abmessungen: HxBxT 127x125x12 mm	T3010012964190
1158-62-XX	231,36	FRONTRAHMEN für 2 Module Abmessungen: HxBxT 217x125x12 mm	T3010017353190
1158-63-XX	300,20	FRONTRAHMEN für 3 Module Abmessungen: HxBxT 307x125x12 mm	T3010022514190
1158-64-XX	362,54	FRONTRAHMEN für 4 Module Abmessungen: HxBxT 397x125x12 mm	T3010027191190



VIDEOMODULE

1758-40-XX	928,80	FARB-KAMERAMODUL für Koax- oder 2-Draht-Systeme	V3020069660190
1758-91-XX	997,06	FARB-KAMERAMODUL mit 1 Taste und Türlautsprecher für 4+N Koax-System	V3020074780190

SPEZIALMODULE

1158-45-XX	719,16	LESEMODUL MIT BERÜHRUNGSLOSER LESEZONE Zentrale mit Speichermöglichkeit von 500 Schlüsseln 1125-50	T3010053937190
1158-46-XX	496,62	CODESCHLOSS MIT NUMERISCHER TASTATUR Eingabe von bis zu 22 verschiedenen Zahlencodes (3 bis 8stellig)	T3010037246190
1158-47-XX	542,35	DDA-MODUL MIT OPTISCHER UND AKUSTISCHER ZUSTANDSANZEIGE Optische und akustische Betriebszustandsanzeige	T3010040676190
1158-48-XX	312,51	ILA-MODUL FÜR VERWENDUNG MIT HÖRGERÄTEN Modul für digitale und analoge Systeme für die Verwendung von Hörgeräten	T3010023438190





2VOICE-MODULE

1083-14-XX	1.304,34	DIGITALE TORSTELLE SINTHESI STEEL mit elektronischem Namensverzeichnis	T3010097826190
1083-64-XX	503,81	AUDIO-TORSPRECHMODUL SINTHESI STEEL mit eingebautem Torlautsprecher und 2 Tasten	T3010037787190
1758-83-XX	653,10	MODUL MIT FARBKAMERA 2VOICE SINTHESI STEEL für die Video-Erweiterung der 2VOICE-Audio-Torstelle 1083-64-XX	V3020048982190

Die genauen Beschreibungen zu den einzelnen Artikeln finden Sie auf den Seiten 32, 33 und 10, 11 (2VOICE-Module).

TORTABLEAU „MOD. 925“

Frontplatten aus eloxiertem Aluminium. UP-Kästen aus Kunststoff bzw. rostfreiem Stahlblech, Namensschilder beleuchtbar, die Ruftasten sind von den elektrischen Kontakten mechanisch getrennt, so daß bei Abnahme der Frontplatte keine Kabel bewegt werden. Niveauausgleich für Unebenheiten an der Mauerfront. Vorbereitet für die Aufnahme der Torstelleneinheiten 1128-500,1035-67 oder 1083-8.

		Abmessungen in mm		Anzahl der Tasten		
		Frontplatte H x B	UP-Kasten H x B x T			
	Mit 1 Tastenreihe					
	925-101	88,81	240x113	225x102x43,5	1	T3010006661190
	925-102	101,80	240x113	225x102x43,5	2	T3010007636190
	925-103	115,28	288x113	273x102x43,5	3	T3010008645190
	925-104	130,14	288x113	273x102x43,5	4	T3010009762190
	925-105	145,45	312x113	297x102x43,5	5	T3010010910190
	925-106	158,80	336x113	321x102x43,5	6	T3010011910190
	925-107	171,92	360x113	345x102x43,5	7	T3010012895190
925-108	185,73	384x113	369x102x43,5	8	T3010013931190	
	Mit 2 Tastenreihen					
	925-204	141,85	192x205	177x194x43,5	4	T3010010639190
	925-206	168,68	216x205	201x194x43,5	6	T3010012651190
	925-208	194,20	240x205	225x194x43,5	8	T3010014567190
	925-210	219,52	264x205	249x194x43,5	10	T3010016465190
	925-212	241,46	288x205	273x194x43,5	12	T3010018110190
	925-214	263,75	312x205	297x194x43,51	4	T3010019782190
	925-216	292,07	336x205	321x194x43,5	16	T3010021905190
	925-218	309,37	360x205	345x194x43,5	18	T3010023202190
	925-220	333,74	384x205	369x194x43,5	20	T3010025032190
	925-222	354,88	408x205	393x194x43,5	22	T3010026617190
	925-224	379,83	432x205	417x194x43,5	24	T3010028488190
	925-226	413,38	456x205	441x194x43,5	26	T3010031004190
	925-228	447,97	480x205	465x194x43,5	28	T3010033599190

ACHTUNG!

Der Einbau eines Postschlusses in ein Tableau der Serie 925 erfolgt anstelle eines Namensschildes und dessen Klingeltaste. Postschloss und Adapter siehe Seite 42.

TABLEAUERWEITERUNGEN

Ohne Lautsprechergrill

925-020	322,13	288x205	273x194x43,5	20	T3010024161190
925-022	333,29	312x205	297x194x43,5	22	T3010024997190
925-024	344,78	336x205	321x194x43,5	24	T3010025859190
925-026	356,62	360x205	345x194x43,5	26	T3010026747190
925-028	372,99	384x205	369x194x43,5	28	T3010027974190

REGENDÄCHER

725-103-RD	107,83	REGENDACH für 925-103	T3010008089190
725-104-RD	116,66	REGENDACH für 925-104	T3010008750190
725-105-RD	125,14	REGENDACH für 925-105	T3010009386190
725-106-RD	133,96	REGENDACH für 925-106	T3010010047190
725-107-RD	142,78	REGENDACH für 925-107	T3010010709190
725-108-RD	151,61	REGENDACH für 925-108	T3010011371190
725-204-RD	125,26	REGENDACH für 925-206	T3010009395190
725-206-RD	134,08	REGENDACH für 925-206	T3010010057190
725-208-RD	146,74	REGENDACH für 925-208	T3010011005190
725-210-RD	155,79	REGENDACH für 925-210	T3010011684190
725-212-RD	162,29	REGENDACH für 925-212	T3010012172190
725-214-RD	174,13	REGENDACH für 925-214	T3010013060190
725-216-RD	183,19	REGENDACH für 925-216	T3010013739190
725-218-RD	192,81	REGENDACH für 925-218	T3010014463190
725-220-RD	203,03	REGENDACH für 925-220	T3010015228190
725-222-RD	212,78	REGENDACH für 925-222	T3010015959190
725-224-RD	221,95	REGENDACH für 925-224	T3010016647190
725-226-RD	231,25	REGENDACH für 925-226	T3010017343190
725-228-RD	242,39	REGENDACH für 925-228	T3010018179190

KAMERA UND AUFSÄTZE

725-640	916,38	FARBKAMERA zum Einbau in Kameraaufsätze 925-611	T3010068729190
925-611	133,85	KAMERAUFSATZ für Torstelle 925, 1 Reihe	T3010010039190
925-612	148,82	KAMERAUFSATZ für Torstelle 925, 2 Reihen	T3010011161190

SPEZIAL-TORTABLEAU „MOD. 655 ROBUST“

In besonders massiver Ausführung gegen mutwillige Beschädigung! Mit 4 mm Alu-Frontplatte, eloxiert, Spezialschrauben, Stichschutz für Lautsprecher und Mikrofon, Metalltasten, UP-Kasten aus Metall, Namensschilder von hinten wechselbar.

Gerne erstellen wir Ihnen auch ein Angebot über Ihr individuelles Tableau!

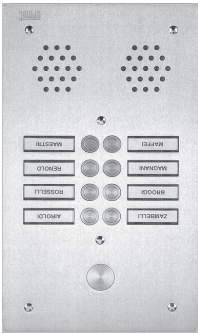
		Frontplatte (mm) H x B	UP-Kasten (mm) H x B x T	Anzahl der Tasten		
Mit 1 Tastenreihe						
	7771-1R	163,57	316x123	298x90x55	1	T3010012267190
	7771-2R	184,23	339x123	321x90x55	2	T3010013818190
Mit 2 Tastenreihen						
	7772-4R	212,20	270x180	252x156x55	4	T3010015916190
	7772-6R	252,03	293x180	275x156x55	6	T3010018902190
	7772-8R	293,12	316x180	298x156x55	8	T3010021984190
	7772-10R	331,30	339x180	321x156x55	10	T3010024847190
	7772-12R	369,86	362x180	344x156x55	12	T3010027738190
	7772-14R	411,76	385x180	367x156x55	14	T3010030882190
	7772-16R	449,25	408x180	390x156x55	16	T3010033694190
	7772-18R	511,94	431x180	413x156x55	18	T3010038395190
	7772-20R	574,51	454x180	436x156x55	20	T3010043089190
	7772-22R	629,65	477x180	459x156x55	22	T3010047223190
	7772-24R	686,65	500x180	482x156x55	24	T3010051500190
	7772-26R	760,24	523x180	505x156x55	26	T3010057020190
	7772-28R	830,59	546x180	526x156x55	28	T3010062296190
	7772-30R	895,95	569x180	549x156x55	30	T3010067197190
	7772-32R	951,33	592x180	572x156x55	32	T3010071350190
	7772-34R	1.002,52	615x180	595x156x55	34	T3010075189190
Mit 4 Tastenreihen						
	7774-20R	568,12	270x340	250x320x55	20	T3010042609190
	7774-24R	665,17	293x340	273x320x55	24	T3010049888190
	7774-28R	759,09	316x340	296x320x55	28	T3010056933190
	7774-32R	858,80	339x340	319x320x55	32	T3010064411190
	7774-36R	952,48	362x340	342x320x55	36	T3010071437190
	7774-40R	1.050,35	385x340	365x320x55	40	T3010078776190
	7774-44R	1.132,77	408x340	388x320x55	44	T3010084958190
	7774-48R	1.213,56	431x340	411x320x55	48	T3010091017190
	7774-52R	1.307,71	454x340	434x320x55	52	T3010098079190
	7774-56R	1.402,32	477x340	457x320x55	56	T3010105174190
	7774-60R	1.496,23	500x340	480x320x55	60	T3010112218190
	7774-64R	1.590,27	523x340	503x320x55	64	T3010119270190
	MPZ-V	150,10	POSTSCHLOSS INKLUSIVE EINBAU			T3010011258999
	PZV-Adapter	37,97	ADAPTER FÜR POSTSCHLOSS (nicht für Begeh-System geeignet. Separate Bohrung erforderlich!)			T3010002847190

VIDEOAUFSATZ „MOD. 655 ROBUST“

Schutzglas VET7011 erforderlich!

	AVVIO2R	228,92	FRONTPLATTE MIT VIDEOFENSTER Für 2-reihige Torstelle vandalensicher Abmessung: Front:HxBxT138x180x4 mm UP-Dose:HxBxT118x160x55 mm	V3020017169190
	AVVIO4R	326,90	FRONTPLATTE MIT VIDEOFENSTER Für 4-reihige Torstelle vandalensicher Abmessung: Front: HxBxT 138x340x4 mm UP-Dose: HxBxT 118x320x55 mm	V3020024517190
	VET7011	18,10	SCHUTZGLASFÜRKAMERA1810-40	T3070001358190
	1810-40	1.041,76	1/3"CCD-FARBKAMERA mit schwenkbarem Autoiris-Objektiv und weißen LEDs	V3020078132190

SPEZIAL-TORTABLEAU „MOD. 655 ROBUST - VIDEO“

In besonders massiver Ausführung gegen mutwillige Beschädigung! Mit 3-4 mm Alu-Frontplatte, eloxiert, Spezialschrauben, Stichschutz für Lautsprecher und Mikrofon, vorbereitet für Kamera 1810-40 (ohne Videofenster VET7011), Metalltasten, UP-Kasten aus Metall, Namensschilder von hinten wechselbar.

Gerne erstellen wir Ihnen auch ein Angebot über Ihr individuelles Tableau!

		Frontplatte (mm) H x B	UP-Kasten (mm) H x B x T	Anzahl der Tasten	
Mit 1 Tastenreihe					
7771-1R-VI	381,70	362x123	351x90x55	1	T3010028626190
7771-2R-VI	402,70	385x123	374x90x55	2	T3010030204190
Mit 2 Tastenreihen					
7772-4R-VI	444,84	316x180	305x160x55	4	T3010033364190
7772-6R-VI	487,22	339x180	328x160x55	6	T3010036542190
7772-8R-VI	529,24	362x180	351x160x55	8	T3010039693190
7772-10R-VI	567,20	385x180	374x160x55	10	T3010042540190
7772-12R-VI	606,19	408x180	397x160x55	12	T3010045464190
7772-14R-VI	649,50	431x180	420x160x55	14	T3010048712190
7772-16R-VI	686,65	454x180	443x160x55	16	T3010051500190
7772-18R-VI	750,97	477x180	466x160x55	18	T3010056322190
7772-20R-VI	814,11	500x180	489x160x55	20	T3010061059190
7772-22R-VI	870,30	523x180	512x160x55	22	T3010065273190
7772-24R-VI	916,50	546x180	535x160x55	24	T3010068738190
7772-26R-VI	962,12	569x180	558x160x55	26	T3010072160190
7772-28R-VI	1.009,02	592x180	581x160x55	28	T3010075677190
7772-30R-VI	1.049,30	615x180	604x160x55	30	T3010078698190
Mit 4 Tastenreihen					
7774-20R-VI	907,56	316x340	296x320x55	20	T3010068067190
7774-24R-VI	1.006,94	339x340	319x320x55	24	T3010075520190
7774-28R-VI	1.100,84	362x340	342x320x55	28	T3010082563190
7774-32R-VI	1.200,79	385x340	342x320x55	32	T3010090060190
7774-36R-VI	1.295,75	408x340	388x320x55	36	T3010097182190
7774-40R-VI	1.395,24	431x340	411x320x55	40	T3010104643190
7774-44R-VI	1.478,01	454x340	434x320x55	44	T3010110851190
7774-48R-VI	1.560,54	477x340	357x320x55	48	T3010117041190
7774-52R-VI	1.656,55	500x340	480x320x55	52	T3010124240190
7774-56R-VI	1.752,08	523x340	503x320x55	56	T3010131407190
7774-60R-VI	1.846,92	546x340	526x320x55	60	T3010138520190
7774-64R-VI	1.943,16	569x340	549x320x55	64	T3010145737190
MPZ-V	150,10	POSTSCHLOSS INKLUSIVE EINBAU			T3010011258999
PZV-Adapter	37,97	ADAPTER FÜR POSTSCHLOSS (nicht für Begeh-System geeignet. Separate Bohrung erforderlich!)			T3010002847190
1810-40	1.041,76	1/3" CCD-FARBKAMERA mit schwenkbarem Autoiris-Objektiv und weißen LEDs			V3020078132190
VET7011	18,10	SCHUTZGLAS FÜR KAMERA 1810-40			T3070001358190

ERSATZTEILE FÜR TORTABLEAUS „MOD. 655 ROBUST/VIDEO“

20508-1-2	0,82	NAMENSSCHILD	N3070000061190
20508-2	8,13	KONTAKTELEMENT mit 1 Taste	N3070000610190
20508-3	12,19	KONTAKTELEMENT mit 2 Tasten	N3070000915190
20508-4	8,60	SPEZIALSCHRAUBEN (6Stück)	N3070000644190
20508-5-2	14,39	SET MIT NAMENSSCHILD U. TASTE für einreihige Torstellen	N3070001080190
20508-6-2	28,67	SET MIT NAMENSSCHILD U. TASTE für zweireihige Torstellen	N3070002152190
20508-5	3,59	SOFFITTENLAMPE 15V-3W	N3070000270190
20508-LED	13,12	LED-SOFFITTE, 2 Stück für Mod. 655	N0000000984190

MESSINGTORTABLEAUS „PVD“ - GESCHWUNGENE AUSFÜHRUNG

Dieses Messingtableau bringt einen exklusiven Rahmen für jedes anspruchsvolle Portal.

Die Oberfläche ist poliert und mit PVD-Beschichtung versehen. Die Namensschildbeleuchtung erfolgt mit weißen LED's.

Abmessungen in mm

		Frontplatte (mm) H x B	UP-Kasten (mm) H x B x T	Anzahl der Tasten	
Mit 1 Tastenreihe					
7881-1*	667,84	285x108	220x95x55	1	N3060050088190
7881-2*	761,64	285x108	220x95x55	2	N3060057123190
7881-3	869,25	326x130	260x113x51	3	N3060065194190
7881-4	976,28	354x130	288x113x51	4	N3060073221190
7881-5	1.073,21	382x130	316x113x51	5	N3060080492190
7881-6	1.155,41	410x130	344x113x51	6	N3060086656190
7881-7	1.237,24	438x130	372x113x51	7	N3060092793190
7881-8	1.342,43	466x130	400x113x51	8	N3060100681190
7881-9	1.424,38	494x130	428x113x51	9	N3060106828190
7881-10	1.505,97	522x130	456x113x51	10	N3060112949190

* 7881-1 und 7881-2 nur für Torlautsprecher 1128-500

Mit 2 Tastenreihen



7882-4	1.104,10	299x206	228x190x55	4	N3060082807190
7882-6	1.201,84	299x206	228x190x55	6	N3060090138190
7882-8	1.419,97	364x206	286x190x55	8	N3060106497190
7882-10	1.653,41	364x206	286x190x55	10	N3060124006190
7882-12	1.787,62	392x206	312x190x55	12	N3060134071190
7882-14	1.942,46	420x206	340x190x55	14	N3060145685190
7882-16	2.095,81	448x206	368x190x55	16	N3060157185190
7882-18	2.274,36	476x206	396x190x55	18	N3060170576190
7882-20	2.496,08	504x206	424x190x55	20	N3060187206190
7882-22	2.714,55	532x206	452x190x55	22	N3060203591190
7882-24	2.895,53	560x206	480x190x55	24	N3060217165190
7882-26	3.090,56	588x206	508x190x55	26	N3060231792190
7882-28	3.281,75	600x206	536x190x55	28	N3060246131190

MESSINGTORTABLEAUS - VIDEO

Mit 1 Tastenreihe

1810-11	805,06	360x136	294x118x60	1	N3060060381190
1810-12	839,54	360x136	294x118x60	2	N3060062965190
1810-4	1.122,20	450x136	384x118x60	4	N3060084166190
1810-6	1.178,86	450x136	384x118x60	6	N3060088415190

Mit 2 Tastenreihen



1820-4	1.468,95	392x206	312x190x55	4	N3060110171190
1820-6	1.562,40	392x206	312x190x55	6	N3060117181190
1820-8	1.715,63	420x206	340x190x55	8	N3060128672190
1820-10	1.871,08	448x206	368x190x55	10	N3060140330190
1820-12	2.051,12	476x206	396x190x55	12	N3060153835190
1820-14	2.209,--	504x206	424x190x55	14	N3060165676190
1820-16	2.378,13	532x206	452x190x55	16	N3060178361190
1820-18	2.553,78	560x206	480x190x55	18	N3060191534190
1820-20	2.722,91	588x206	508x190x55	20	N3060204219190
1820-22	2.908,30	560x206	480x190x55	22	N3060218124190
1820-24	3.086,60	588x206	508x190x55	24	N3060231497190
1820-26	3.268,40	600x206	536x190x55	26	N3060245130190
1820-28	3.453,20	600x206	536x190x55	28	N3060258991190

KAMERA FÜR MESSINGTORTABLEAUS

1810-40	1.041,76	1/3" CCD-KAMERA FARBE mit schwenkbarem Autoiris-Objektiv und weißen LEDs	V3020078132190
---------	-----------------	---	----------------

ERSATZTEILE FÜR MESSINGTORTABLEAUS

1810-301	55,14	ERSATZTASTE für Tortableau Mod. 7881, 7882 und 1820	N3070004136190
1810-302	63,49	ERSATZTASTE für Video-Tortableau Mod. 1810	N3070004763190
1810-303	41,80	SET mit 2 Schrauben M3,5/25mm für Tortableau Mod. 7881, 7882 und 1820	N3070003134190
1810-304	37,15	SET mit 2 Schrauben M4/25mm für Video-Tortableau Mod. 1810	N3070002786190
1810-305	25,77	NAMENSSCHILD Messing u. Plexiglas (2 Stück)	N3070001933190
1810-306	24,50	ABDECKUNG für Kameralinse	N3070001838190

MESSINGTORTABLEAUS „PVD“ - ECKIGE AUSFÜHRUNG

Dieses Messingtableau bringt einen exklusiven Rahmen für jedes anspruchsvolle Portal.

Die Oberfläche ist poliert und mit PVD-Beschichtung versehen. Die Namensschildbeleuchtung erfolgt mit weißen LED's.

Abmessungen in mm

		Frontplatte (mm) H x B	UP-Kasten (mm) H x B x T	Anzahl der Tasten	
Mit 1 Tastenreihe					
7891-1*	667,84	234x108	220x95x55	1	N3060050088190
7891-2*	761,64	234x108	220x95x55	2	N3060057123190
7891-3	869,25	276x130	260x113x51	3	N3060065194190
7891-4	976,28	304x130	288x113x51	4	N3060073221190
7891-5	1.073,21	332x130	316x113x51	5	N3060080492190
7891-6	1.155,41	360x130	344x113x51	6	N3060086656190
7891-7	1.237,24	388x130	372x113x51	7	N3060092793190
7891-8	1.342,43	416x130	400x113x51	8	N3060100681190
7891-9	1.424,38	444x130	428x113x51	9	N3060106828190
7891-10	1.505,97	472x130	456x113x51	10	N3060112949190

* 7891-1 und 7891-2 nur für Torlautsprecher 1128-500

Mit 2 Tastenreihen



7892-4	1.103,97	248x206	228x190x55	4	N3060082799190
7892-6	1.201,84	248x206	228x190x55	6	N3060090138190
7892-8	1.419,97	304x206	286x190x55	8	N3060106497190
7892-10	1.653,41	304x206	286x190x55	10	N3060124006190
7892-12	1.787,62	332x206	312x190x55	12	N3060134071190
7892-14	1.942,46	360x206	340x190x55	14	N3060145685190
7892-16	2.095,81	388x206	368x190x55	16	N3060157185190
7892-18	2.274,36	416x206	396x190x55	18	N3060170576190
7892-20	2.496,08	444x206	424x190x55	20	N3060187206190
7892-22	2.714,55	472x206	452x190x55	22	N3060203591190
7892-24	2.895,53	500x206	480x190x55	24	N3060217165190
7892-26	3.090,56	528x206	508x190x55	26	N3060231792190
7892-28	3.281,75	556x206	536x190x55	28	N3060246131190

MESSINGTORTABLEAUS - VIDEO

Mit 1 Tastenreihe

1910-11	805,06	320x136	294x118x60	1	N3060060381190
1910-12	839,54	320x136	294x118x60	2	N3060062965190
1910-4	1.122,08	410x136	384x118x60	4	N3060084157190
1910-6	1.178,96	410x136	384x118x60	6	N3060088422190

Mit 2 Tastenreihen



1920-4	1.468,95	332x206	312x190x55	4	N3060110171190
1920-6	1.562,28	332x206	312x190x55	6	N3060117171190
1920-8	1.715,63	360x206	340x190x55	8	N3060128672190
1920-10	1.871,08	388x206	368x190x55	10	N3060140330190
1920-12	2.051,12	416x206	396x190x55	12	N3060153835190
1920-14	2.209,-	444x206	424x190x55	14	N3060165676190
1920-16	2.378,03	472x206	452x190x55	16	N3060178351190
1920-18	2.553,78	500x206	480x190x55	18	N3060191534190
1920-20	2.723,03	528x206	508x190x55	20	N3060204228190
1920-22	2.908,30	500x206	480x190x55	22	N3060218124190
1920-24	3.086,60	528x206	508x190x55	24	N3060231497190
1920-26	3.268,40	556x206	536x190x55	26	N3060245130190
1920-28	3.453,10	556x206	536x190x55	28	N3060258981190

KAMERA FÜR MESSINGTORTABLEAUS

1810-40	1.041,76	1/3" CCD-KAMERA FARBE mit schwenkbarem Autoiris-Objektiv und weißen LEDs	V3020078132190
---------	-----------------	---	----------------

ERSATZTEILE FÜR MESSINGTORTABLEAUS

1810-301	55,14	ERSATZTASTE für Tortableau Mod. 7891, 7892 und 1920	N3070004136190
1810-302	63,49	ERSATZTASTE für Video-Tortableau Mod. 1910	N3070004763190
1810-303	41,80	SET mit 2 Schrauben M3,5/25mm für Tortableau Mod. 7891, 7892 und 1920	N3070003134190
1810-304	37,15	SET mit 2 Schrauben M4/25mm für Video-Tortableau Mod. 1910	N3070002786190
1810-305	25,77	NAMENSSCHILD Messing u. Plexiglas (2 Stück)	N3070001933190
1810-306	24,50	ABDECKUNG für Kameralinse	N3070001838190

ERSATZTORTTABLEAUS „MOD. 625 ELGE“

Mit unseren Ersatzfrontplatten tauschen Sie unsere vor vielen Jahren verkauften ELGE-Tortableaus. Die bestehende UP-Dose bleibt erhalten, da nur die Frontplatte ausgetauscht wird. Profitieren Sie von einer robusten Oberfläche mit Metalltasten, geeignet für unsere Torlautsprecher 1128-500, 1035-67, 1083-8. Alle Tableaus werden ohne UP-Dose geliefert.



RAL-Farben

Auf Anfrage auch in RAL:
9005 - schwarz
9010 - weiß
8028 - braun
 erhältlich!

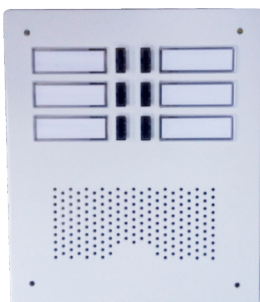

625-100*	158,93	Ersatztorstelle für ELGE mit 1 Ruftaste, 1 Reihe	N0000011921190
625-101*	168,78	Ersatztorstelle für ELGE mit 2 Ruftasten, 1 Reihe	N0000012660190
625-102*	220,80	Ersatztorstelle für ELGE mit 3 Ruftasten, 1 Reihe	N0000016559190
625-103*	232,29	Ersatztorstelle für ELGE mit 4 Ruftasten, 1 Reihe	N0000017422190
625-104*	245,75	Ersatztorstelle für ELGE mit 5 Ruftasten, 1 Reihe	N0000018432190
625-130	209,66	Ersatztorstelle für ELGE mit 4 Ruftasten, 2 Reihen	N0000015723190
625-131	248,07	Ersatztorstelle für ELGE mit 6 Ruftasten, 2 Reihen	N0000018606190
625-132	283,24	Ersatztorstelle für ELGE mit 8 Ruftasten, 2 Reihen	N0000021243190
625-133	338,74	Ersatztorstelle für ELGE mit 10 Ruftasten, 2 Reihen	N0000025405190
625-134	371,82	Ersatztorstelle für ELGE mit 12 Ruftasten, 2 Reihen	N0000027888190
625-135	412,80	Ersatztorstelle für ELGE mit 14 Ruftasten, 2 Reihen	N0000030960190
625-136	434,39	Ersatztorstelle für ELGE mit 16 Ruftasten, 2 Reihen	N0000032580190
625-137	456,10	Ersatztorstelle für ELGE mit 18 Ruftasten, 2 Reihen	N0000034208190
625-138	477,69	Ersatztorstelle für ELGE mit 20 Ruftasten, 2 Reihen	N0000035828190
625-139	499,28	Ersatztorstelle für ELGE mit 22 Ruftasten, 2 Reihen	N0000037447190
625-140	521,--	Ersatztorstelle für ELGE mit 24 Ruftasten, 2 Reihen	N0000039074190
625-141	542,59	Ersatztorstelle für ELGE mit 26 Ruftasten, 2 Reihen	N0000040693190
625-142	564,19	Ersatztorstelle für ELGE mit 28 Ruftasten, 2 Reihen	N0000042313190
625-160*	624,66	Ersatztorstelle für ELGE mit 15 Ruftasten, 3 Reihen	N0000046850190
625-161*	674,46	Ersatztorstelle für ELGE mit 21 Ruftasten, 3 Reihen	N0000050584190
625-162*	746,90	Ersatztorstelle für ELGE mit 27 Ruftasten, 3 Reihen	N0000056018190
625-163*	831,76	Ersatztorstelle für ELGE mit 33 Ruftasten, 3 Reihen	N0000062382190
625-164*	916,50	Ersatztorstelle für ELGE mit 39 Ruftasten, 3 Reihen	N0000068738190
625-165*	1.001,24	Ersatztorstelle für ELGE mit 45 Ruftasten, 3 Reihen	N0000075095190
625-166*	1.116,16	Ersatztorstelle für ELGE mit 51 Ruftasten, 3 Reihen	N0000083714190
625-167*	1.280,31	Ersatztorstelle für ELGE mit 57 Ruftasten, 3 Reihen	N0000096024190
625-170	714,85	Ersatztorstelle für ELGE mit 30 Ruftasten, 4 Reihen	N0000053615190
625-171	726,58	Ersatztorstelle für ELGE mit 32 Ruftasten, 4 Reihen	N0000054495190
625-172	799,60	Ersatztorstelle für ELGE mit 36 Ruftasten, 4 Reihen	N0000059970190
625-173	872,61	Ersatztorstelle für ELGE mit 40 Ruftasten, 4 Reihen	N0000065447190
625-174	945,64	Ersatztorstelle für ELGE mit 44 Ruftasten, 4 Reihen	N0000070922190
625-175	1.028,76	Ersatztorstelle für ELGE mit 48 Ruftasten, 4 Reihen	N0000077156190
625-176	1.099,91	Ersatztorstelle für ELGE mit 52 Ruftasten, 4 Reihen	N0000082495190
625-177	1.174,67	Ersatztorstelle für ELGE mit 56 Ruftasten, 4 Reihen	N0000088101190
625-178	1.247,69	Ersatztorstelle für ELGE mit 60 Ruftasten, 4 Reihen	N0000093577190
625-179	1.320,83	Ersatztorstelle für ELGE mit 64 Ruftasten, 4 Reihen	N0000099061190

* bei den mit Stern gekennzeichneten Tableaus wird die Positionierung des Sprechgilles und die Tastenanordnung benötigt!
 Gerne bieten wir Ihnen auch andere Tableaugrößen und/oder passende Unterputzdosen an.

SPEZIAL-TORTTABLEAUS „MOD. GROTHE“ - ELEGANT UND ROBUST

Mit unseren Grothe-Spezialtableaus profitieren Sie von einer besonders robusten 2,5mm Alu-EV1-Frontplatte mit verzinktem UP-Kasten. Ein Highlight jagt das Nächste: PROTECT Klingeltasten mit taktile Rückmeldung, Namensschilder mit LED-Beleuchtung - von vorne wechselbar, Lautsprecheradapter mit patentiertem Wasserableitsystem, getrennte Kammern für Mikrofon und Lautsprecher, rostfreies Edelstahlgitter gegen Eindringen von Fremdkörpern. Es bleiben keine Wünsche offen.



		Frontplatte (mm) H x B	UP-Kasten (mm) H x B x T	Anzahl der Tasten	
Mit 1 Tastenreihe					
7871-1	288,01	270x160	248x138x45	1	N0000021601190
7871-2	317,49	294x160	272x138x45	2	N0000023813190
7871-3	346,52	318x160	296x138x45	3	N0000025990190
7871-4	375,54	342x160	320x138x45	4	N0000028165190
7871-5	404,44	366x160	344x138x45	5	N0000030334190
Mit 2 Tastenreihen					
7872-3	433,58	248x240	226x218x45	6	N0000032520190
7872-4	477,--	272x240	250x218x45	8	N0000035775190
7872-5	535,05	296x240	274x218x45	10	N0000040128190
7872-6	578,46	320x240	298x218x45	12	N0000043385190
Mit 3 Tastenreihen					
7873-5	680,03	296x320	274x298x45	15	N0000051002190
7873-6	752,46	320x320	298x298x45	18	N0000056434190
7873-7	839,54	344x320	322x298x45	21	N0000062965190

Gerne erstellen wir Ihnen auch ein Angebot über Ihr individuelles Tortableau



STANDSÄULEN

MS18-1400s5-2	1.052,79	FREISTEHENDE STANDSÄULE mit 2 Modulplätzen, vorbereitet für den Einbau des Modul-UP-Kastens 1145-52 Alu eloxiert, inkl. Fußplatte, Höhe: 1400 mm	N3050078959190
MS18-1400s5-3	1.089,47	FREISTEHENDE STANDSÄULE mit 3 Modulplätzen, vorbereitet für den Einbau des Modul-UP-Kastens 1145-53	N3050081711190
MS18-1400s5-4	1.126,14	FREISTEHENDE STANDSÄULE mit 4 Modulplätzen, vorbereitet für den Einbau des Modul-UP-Kastens 1145-54	N3050084462190
MS18-1700s5-2	1.195,80	FREISTEHENDE STANDSÄULE mit 2 Modulplätzen, vorbereitet für den Einbau des Modul-UP-Kastens 1145-52 Alu eloxiert, inkl. Fußplatte, Höhe: 1700 mm	N3050089686190
MSR20-1400s5-2	1.707,51	FREISTEHENDE RUNDE STANDSÄULE mit 2 Modulplätzen, vorbereitet für den Einbau des Modul-UP-Kastens 1145-52 Alu eloxiert, inkl. Fußplatte, Höhe 1400 mm	N3050128064190
MSR20-1400s5-3	1.764,04	FREISTEHENDE RUNDE STANDSÄULE wie oben nur mit 3 Modulplätzen vorbereitet für den Einbau des Modul-UP-Kastens 1145-53	N3050132304190
MSR20-1400s5-4	1.817,56	FREISTEHENDE RUNDE STANDSÄULE wie oben nur mit 4 Modulplätzen vorbereitet für den Einbau des Modul-UP-Kastens 1145-54 Alu eloxiert, inkl. Fußplatte	N3050136317190

Gerne erstellen wir Ihnen auch ein Angebot über Ihre individuelle Standsäule

BRIEFKASTENANLAGEN



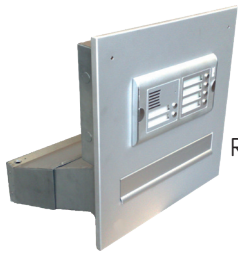

Unsere hochwertigen Briefkastenanlagen lassen sich perfekt mit der Torstellenserie Synthesi S2 kombinieren. Sie haben dadurch eine Vielzahl von Kombinationsmöglichkeiten: Sei es der Einbau einer Kamera oder eines Codemoduls oder die Verwendung eines 4+N oder digitalen Systems mit oder ohne Kamera. Bei den Briefkastenanlagen können Sie zwischen Mauerdurchwurfssystemen, Aufputzsystemen oder Unterputzsystemen wählen.



RZ-DW-01-02	872,04	DURCHWURF-BRIEFKASTEN mit 1 Briefklappe Anlagenfarbe: RAL9007, Durchwurf ausziehbar von 265-410mm DIN EN 13724 bei Auszugtiefe 345mm Frontmaß: 360x390x13mm (BxHxT) Durchwurfkasten: 300x110x265-410mm (BxHxT)	N3050065403190
RZ-DW-02-02	1.156,22	DURCHWURF-BRIEFKASTEN mit 2 Briefklappen Anlagenfarbe: RAL9007, Durchwurf ausziehbar von 265-410mm DIN EN 13724 bei Auszugtiefe 345mm Frontmaß: 360x500x13mm (BxHxT) Durchwurfkasten: 2x300x110x265-410mm (BxHxT)	N3050086716190
RZ-AP-01-02	1.018,31	AUFPUTZBRIEFKASTEN mit 1 Briefklappe Einwurf und Entnahme vorne. Farbe RAL9007 Graualuminium Tür & Gehäuse Stahlblech verzinkt, inkl. Regenabweiser Einwurf: 335x33mm DIN EN 13724 Außenmaß gesamt: 406x513x100mm (BxHxT)	N3050076373190
RZ-AP-02-02	1.360,53	AUFPUTZBRIEFKASTEN mit 2 Briefklappen Einwurf und Entnahme vorne. Farbe RAL9007 Graualuminium Tür & Gehäuse Stahlblech verzinkt, inkl. Regenabweiser Einwurf: 335x33mm DIN EN 13724 Außenmaß gesamt: 406x843x100mm (BxHxT)	N3050102040190
RZ-UP-01-02	907,91	UNTERPUTZBRIEFKASTEN mit 1 Briefklappe Einwurf und Entnahme vorne. Farbe RAL9007 Graualuminium Tür & Gehäuse Stahlblech verzinkt, inkl. Regenabweiser Einwurf: 335x33mm DIN EN 13724 Außenmaß gesamt: 410x535x100mm (BxHxT) Maueraussparung: 386x511x105mm (BxHxT)	N3050068093190
RZ-UP-02-02	1.164,45	UNTERPUTZBRIEFKASTEN mit 2 Briefklappen Einwurf und Entnahme vorne. Farbe RAL9007 Graualuminium Tür & Gehäuse Stahlblech verzinkt, inkl. Regenabweiser Einwurf: 335x33mm DIN EN 13724 Außenmaß gesamt: 410x865x100mm (BxHxT) Maueraussparung: 386x841x105mm (BxHxT)	N3050087334190

Gerne erstellen wir Ihnen auch ein Angebot über Ihre individuelle Briefkastenanlage

POSTSCHLÖSSER, BEGEH-SYSTEME UND ZUBEHÖR

	PZ	89,04	POSTZYLINDERSCHLOSS mit angebautem Mikroschalter für die Betätigung des elektrischen Türöffners	T3010006678999
	MPZ	123,29	POSTZYLINDERSCHLOSS montiert in Torstelle	T3010009245999
	A-PZ	22,75	ABDECKPLATTE FÜR PZ Alu-natur eloxierte Abdeckplatte für 70mm UP-Dose	T3010001707999
	PZ-ADAPTER	22,29	ADAPTER für PZ für den Einbau eines Postschlusses oder Begeh-Basic/Security-Systems anstelle eines Namensschildes bei Torstellen „Mod. 925“	T3010001672190
	99.0700.16	245,92	NEUHEIT BEGEH 3.0 2022 Transponder-Leser mit Relais-Ausgang zur Ansteuerung elektrischer Türöffner. Antenne anthrazitgrau geeignet für den Einbau in Torsprechstellen. Master-Key-Karte für Test und Programmierung inkludiert. Bei Verlust der Master-Key-Karte keine Umprogrammierung der Gruppen möglich!!!	N0000018444999
	99.0101.03	325,96	PROGRAMMIERKARTENSET Bestehend aus: 12 je 1 Stk. Gruppe 01 bis 12 ZULASSEN 12 je 1 Stk. Gruppe 01 bis 12 SPERREN 1 „Test-Baucard“ ZULASSEN 1 „Test-Baucard“ SPERREN 1 „BeGeh Basic“ RESET 3 ÖFFNERZEIT für 2 Sek., 5 Sek., 10 Sek.	N0000024448999
	99.0101.02	38,89	PROGRAMMIERKARTEN FÜR BAU-GRUPPE Karten BAU+ und BAU- für Sperren oder Zulassen der Gruppe „Test-Baucard“	N0000002917999
	99.0102.02	21,71	BAU-KARTE Zugangskarte für Gruppe „Test-Baucard“	N0000001628999
	99.0400.03	103,88	BEGEH-ANTENNE	N0000007791999
	99.0401.02	58,05	ANTENNENKABELVERLÄNGERUNG 100cm Verlängerung für Begeh-System	N0000004353999
	1148-Begeh	282,55	SINTHESI S2-MODUL MIT BEGEH-SYSTEM Info-Modul mit Begeh-Card-Beschriftung und integriertem Begeh-System 99.0700.16	N0000021192999
	1158-Begeh	331,43	SINTHESI STEEL-MODUL MIT BEGEH-SYSTEM Info-Modul mit Begeh-Card-Beschriftung und integriertem Begeh-System 99.0700.16	N0000024858999
	1168-Begeh	347,68	ALPHA-MODUL MIT BEGEH-SYSTEM Info-Modul mit Begeh-Card-Beschriftung und integriertem Begeh-System 99.0700.16	N0000026076999
	ÜLOCK-R-C	634,41	BATTERIEBETRIEBENES FUNK-SICHERHEITSSCHLOSS Für Rohrrahmen, Aktivierung per Funkhandsender oder Sprechanlage, für Halbgarnitur, Außendrücker elektr. einkoppelbar, Paniköffnung, Selbstverriegelung, Manipulationsgeschützt	N3080047581999
	ÜLOCK-V-C	634,41	BATTERIEBETRIEBENES FUNK-SICHERHEITSSCHLOSS wie oben nur für Vollblatt	N3080047581999
	ÜLOCK-IO	235,21	MODUL FÜR ANBINDUNG ÜLOCK-SPRECHANLAGE 12-24VDC wird benötigt, Entriegelung, Kurzzeit oder Langzeit (Widerruf), Installation in UP-Dose, direkter Anschluss an Sprechanlage möglich! Abmessungen: 46x46x20mm	N3080017642999

Sie stellen eine sinnvolle Ergänzung jeder Torsprechanlage dar, da sie nicht nur Sicherheit durch das stets von außen verschlossene Tor, sondern auch Bequemlichkeit bieten.

ELEKTRISCHE TÜRÖFFNER - FA/FIX

B2000--N-SB	45,80	TÜRÖFFNER (8 - 12 V~) Standardausführung, jedoch mit FA/FIX-Einrichtung	T3010003435999
B2200--N-SB	46,70	TÜRÖFFNER (8 - 12 V~) mit Arretierung (entriegelter Zustand nach Drücken der Türöffnertaste bis zum einmaligen Öffnen und Schließen der Tür).	T3010003503999
B2210--N-SB	50,10	TÜRÖFFNER (8 - 12 V~) Spezifikation wie Type 22-103B, jedoch mit zusätzlichem mechanischen Entriegelungshebel für freien Durchgangsverkehr, z.B. während der Geschäftszeit	T3010003758999
B7200--I	67,60	TÜRÖFFNER (24 V) mit Arretierung, für die Verwendung in 2VOICE-Systemen	N3080005070999



DAUERSPANNUNGSTÜRÖFFNER

B7000--K	62,20	TÜRÖFFNER (12 V-) für Dauerstromfunktion mit Gleichspannung, Falle verstellbar, symmetrisch	N3080004665999
B7000--I	62,20	TÜRÖFFNER (24V-) für Dauerstromfunktion mit Gleichspannung, Falle verstellbar, symmetrisch	N3080004665999

RUHESTROM-TÜRÖFFNER

B7300--K	102,90	TÜRÖFFNER (12 V-) symmetrisch Ruhestromfunktion und verstellbare Falle	T3010007718999
B7300--L	102,90	TÜRÖFFNER (24 V-) symmetrisch Ruhestromfunktion und verstellbare Falle	T3010007718999

SICHERHEITSTÜRÖFFNER

46-500L/R	116,56	TÜRÖFFNER (8 - 14 V~) Standardausführung mit Rückmeldekontakt für „Tür offen“- sowie für „Tür geschlossen“-Anzeige. Aufbruchfestigkeit bis 1000 kg Abmessungen: 107x33x20 mm (ohne Schließblech)	T3010008742999
143-Q34	546,20	TÜRÖFFNER (12 - 24 V~) Dauerstromtöffner mit FaFix, Vorlast 400N/800N Aufbruchfestigkeit bis 8000N, DIN links	T3010040965999

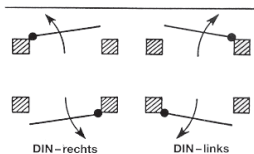

WASSERGESCHÜTZTER TÜRÖFFNER

W3210--K	178,80	TÜRÖFFNER (10 - 24 V~) mit Arretierung, symmetrisch	N3080013410999
----------	--------	--	----------------

SPEZIAL-TÜRÖFFNER - SYMMETRISCHE BAUFORM

B7000--K	62,20	TÜRÖFFNER 10-24VAC/DC, symmetrisch, verstellbar	N3080004665190
B7010--K	63,30	TÜRÖFFNER 10-24VAC/DC, symmetrisch, verstellbar mit mechanischer Entriegelung	N3080004748190
B7200--G	64,90	TÜRÖFFNER 10-24VAC/DC, symmetrisch, verstellbar mit Arretierung	N3080004868190
B7210--G	90,60	TÜRÖFFNER 10-24VAC/DC, symmetrisch, verstellbar mit Arretierung und mechanischer Entriegelung	N3080006795190

ZUBEHÖR

1005	32,63	GLEICHRICHTER	N3080002447190
1020	10,43	AUFWURFFEDER	N3080000782999
PCT200	38,40	STROMÜBERTRAGER 2polig, für Zweiflügeltüren	N3080002880999

ERSATZTEILE UND ZUBEHÖR

TORSTELLEN MOD. 625/ELGE

	4807-7	7,20	KONTAKTELEMENT für Modell 625	N3070000540190
	4812-10	12,19	TASTENELEMENT für Modell 625	N3070000915190
	LAEMPCHEN	1,28	LÄMPCHEN (18 V/0,1 A) E10	N3070000096190
	PT1555-5	68,14	LED-BELEUCHTUNG für Modell 625 5 Stück Packung	N3070005111190
	PT1555-10	101,80	LED-BELEUCHTUNG für Modell 625 10 Stück Packung	N3070007636190

TORSTELLEN MOD. 825

	824-500	140,93	TORSTELLENEINHEIT mit Elektretmikrofon, Lautsprecher und Verstärker für beide Sprechrichtungen, elektronisch wie 1128-500. Abmessungen: 93x54x26 mm	T3070010570190
	825-100	8,25	NAMENSSCHILDER	N3070000619190
	725-758	4,98	LÄMPCHEN FÜR NAMENSSCHILDBELEUCHTUNG	N3070000375190

„MOD. 725“ UND „MOD. 925“

PZ-ADAPTER	22,29	ADAPTER für PZ für 725/925 für den Einbau eines Postschlusses anstelle eines Namensschildes	T3010001672190
725-755	17,49	NAMENSSCHILD MIT KLINGELTASTE	N3070001312190
725-753	20,20	SCHUTZGLAS INKL. KUNSTSTOFFABDECKUNG für einreihige 725/925-Tableaus mit Video, Farbe: schwarz	N3070001515190
725-754	22,75	SCHUTZGLAS INKL. KUNSTSTOFFABDECKUNG für zweireihige 725/925-Tableaus mit Video, Farbe: schwarz	N3070001707190
725-757	14,51	LAMPENFASSUNG	N3070001089190
725-758	4,98	LÄMPCHEN FÜR NAMENSSCHILDBELEUCHTUNG	N3070000375190
925-751	42,72	KUNSTSTOFFABDECKUNG FÜR 925 für einreihige Tableaus	N3070003204190
925-752	47,24	KUNSTSTOFFABDECKUNG FÜR 925 für zweireihige Tableaus	N3070003544190

INSTALLATIONSPLAN SYSTEM 2VOICE AUDIO

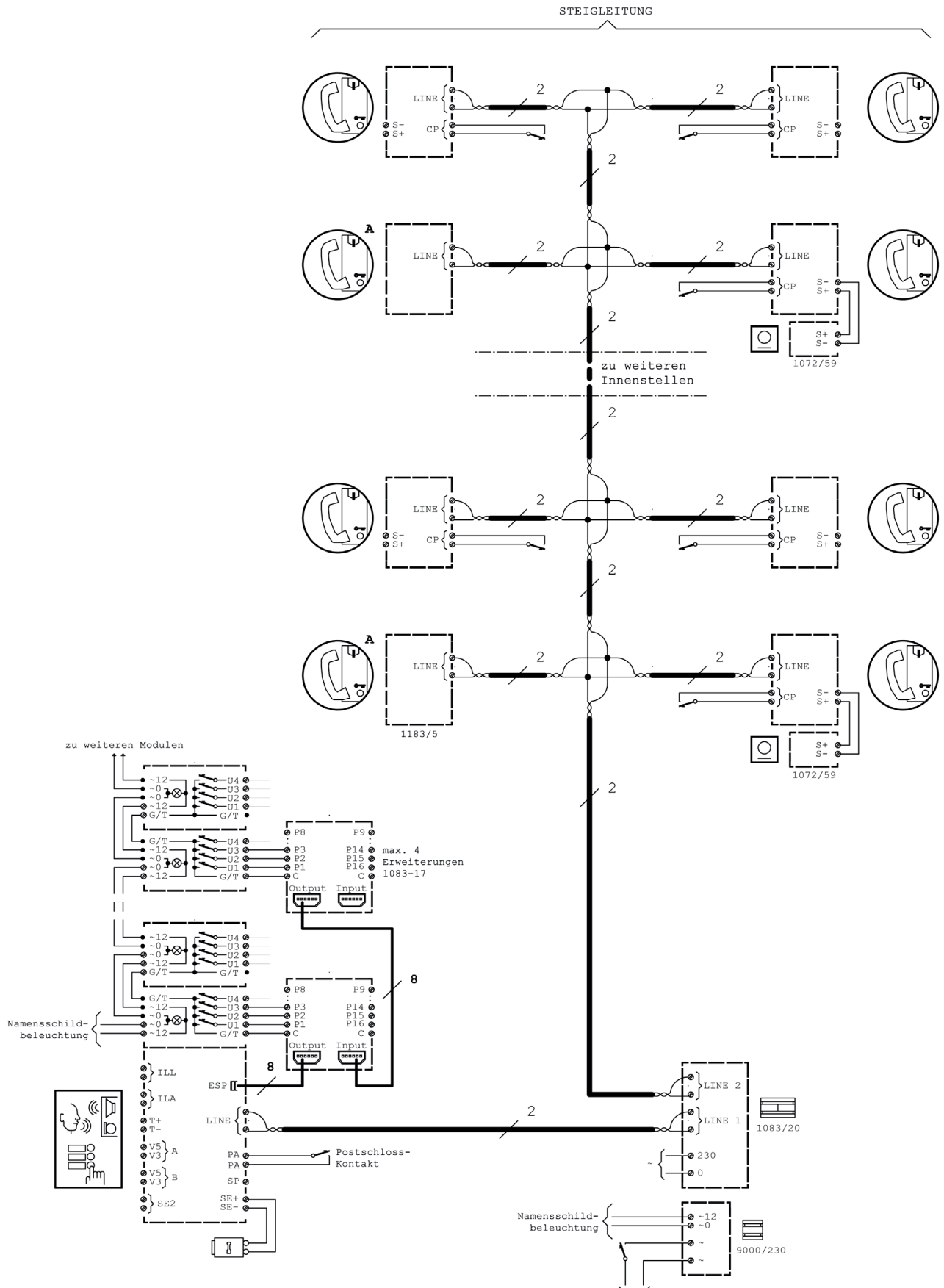

INSTALLATIONSPLAN SYSTEM 2VOICE VIDEO

zu folgenden Innenstellen/Verteilern

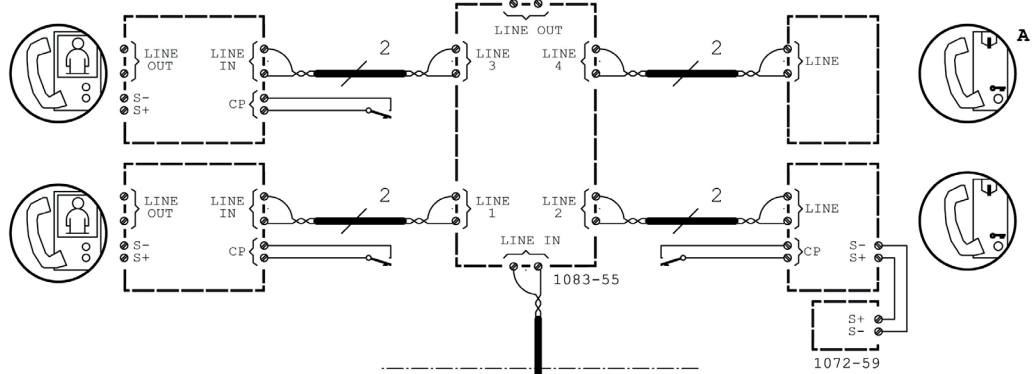

zu folgenden
4-fach-Verteilern

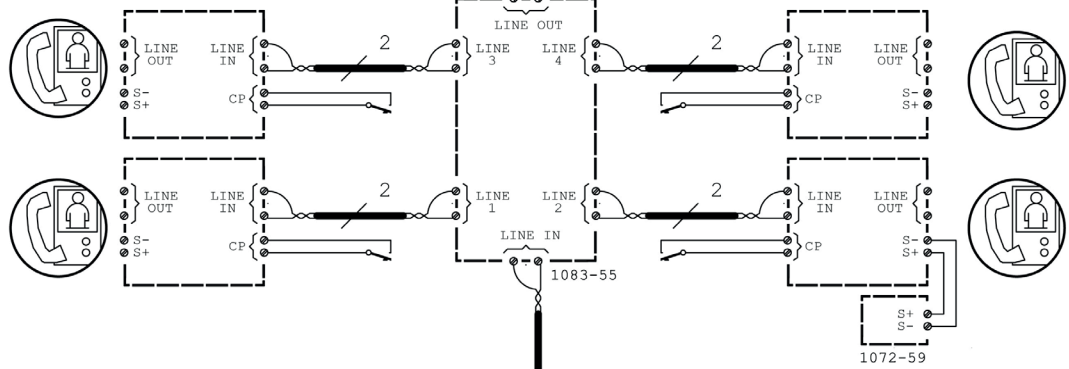

zu den folgenden
Modulen

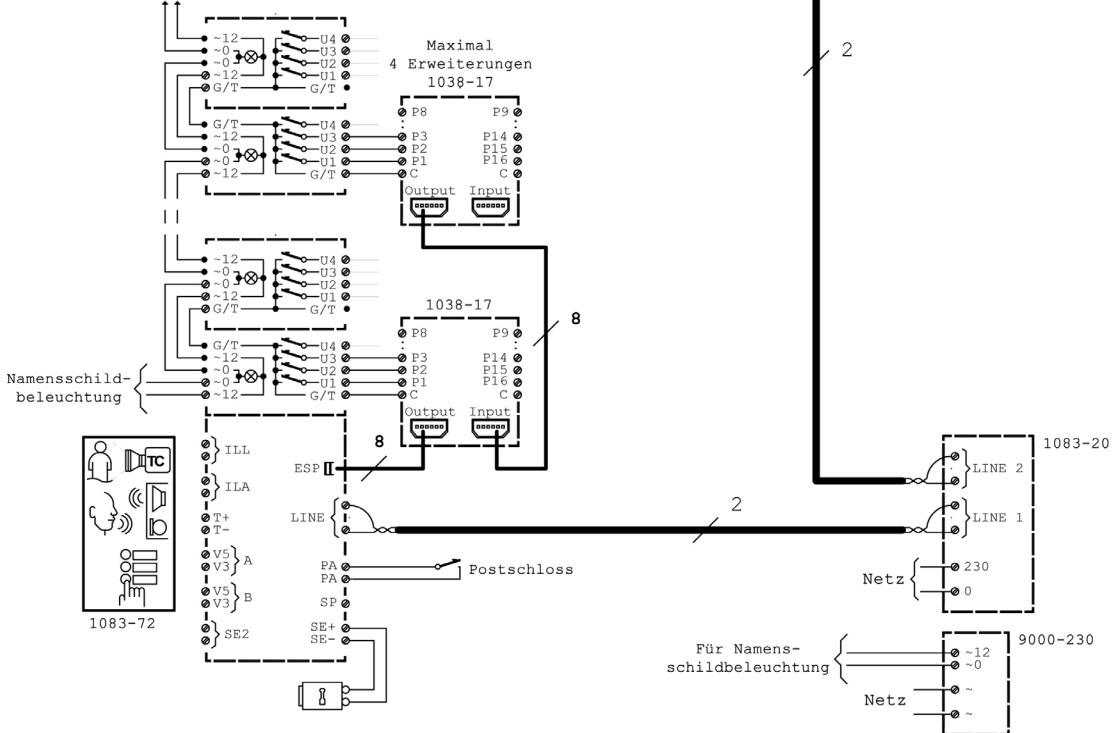

INSTALLATIONSPLAN SYSTEM 4+N AUDIO

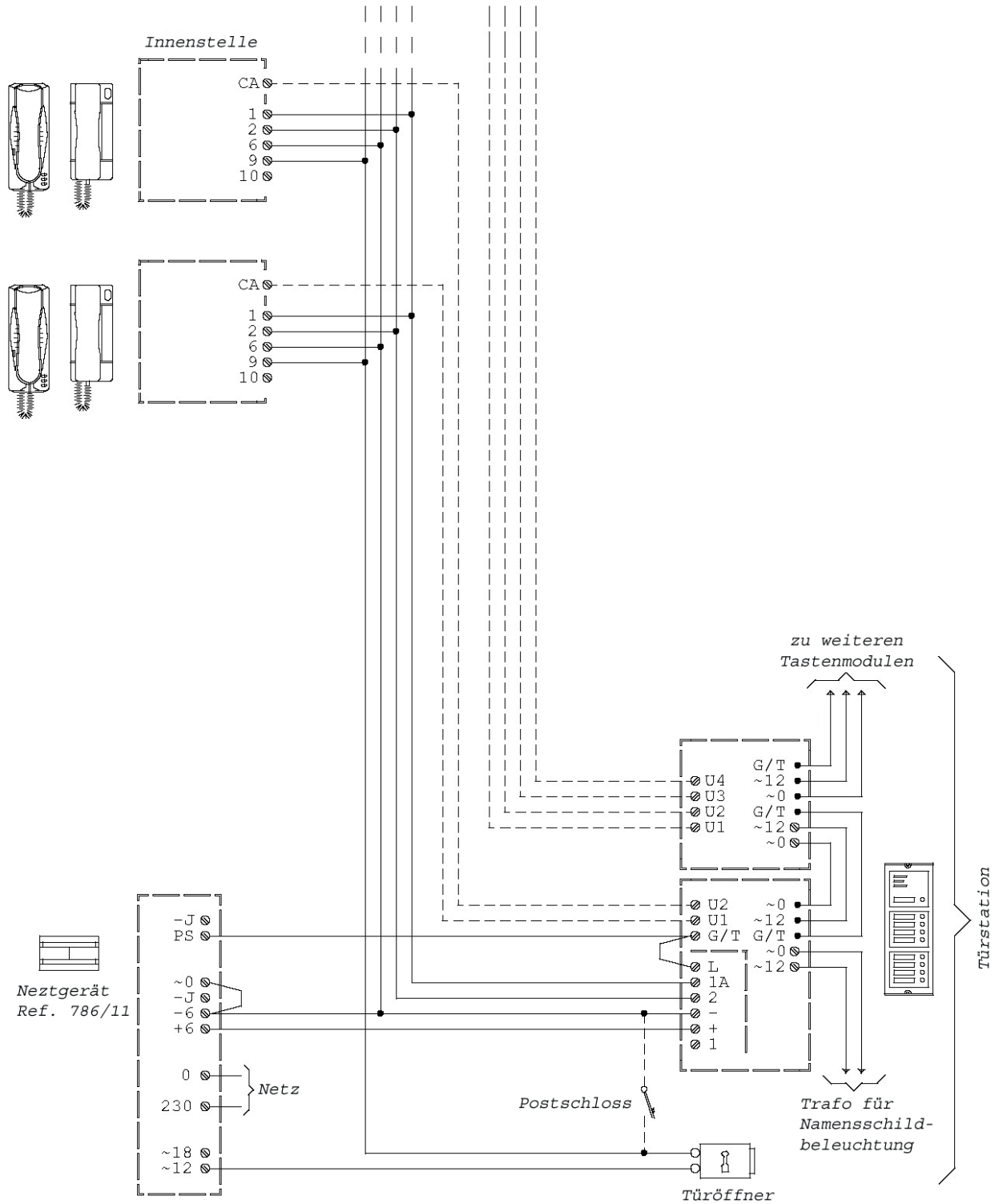

INSTALLATIONSPLAN IPERCOM

— VERKABELUNG
 POSITION





VERKAUFS-, LIEFER- U. ZAHLUNGSBEDINGUNGEN

gültig ab 01.01.2002

1. Geltungsbereich

- 11 Diese Verkaufs-, Liefer- u. Zahlungsbedingungen gelten für Rechtsgeschäfte zwischen Unternehmen und zwar für die Lieferung von Waren und sinngemäß auch für die Erbringung von Leistungen. Für Software gelten vorrangig die Softwarebedingungen herausgegeben vom Fachverband der Elektro- und Elektronikindustrie Österreichs, für Montagen die Montagebedingungen der Starkstrom- und Schwachstromindustrie Österreichs bzw. die Montagebedingungen der Elektro- und Elektronikindustrie Österreichs für Elektromedizinische Technik
- 12 Abweichungen von den in Punkt 11 genannten Bedingungen sind nur bei schriftlicher Anerkennung durch den Verkäufer wirksam.

2. Angebot

- 21 Angebote des Verkäufers gelten als freibleibend.
- 22 Sämtliche Angebots- und Projektunterlagen dürfen ohne Zustimmung des Verkäufers weder vervielfältigt noch Dritten zugänglich gemacht werden. Sie können jederzeit zurückgefordert werden und sind dem Verkäufer unverzüglich zurückzustellen, wenn die Bestellung anderweitig erteilt wird
- 23 Für Angebote basierend auf Ausschreibungen und Leistungsverzeichnissen übernimmt der Verkäufer keine Funktionalitätsgarantie.

3. Vertragsschluss

- 31 Der Vertrag gilt als geschlossen, wenn der Verkäufer nach Erhalt der Bestellung eine schriftliche Auftragsbestätigung oder eine Lieferung abgesandt hat. Bestellungen werden vom Verkäufer ab einem Bestellwert über € 500,- nur in schriftlicher oder in Form einer firmenmässig unterzeichneten Auftragsbestätigung vom Käufer anerkannt. Angegebene Lieferzeiten gelten erst ab Einlangen der schriftlichen Bestellung oder der firmenmässig unterzeichneten Auftragsbestätigung.
- 32 Die in Katalogen, Prospekten u. dgl. enthaltenen Angaben sowie sonstige schriftliche oder mündliche Äußerungen sind nur maßgeblich, wenn in der Auftragsbestätigung ausdrücklich auf sie Bezug genommen wird.
- 33 Nachträgliche Änderungen und Ergänzungen des Vertrages bedürfen zu ihrer Gültigkeit der schriftlichen Bestätigung.

4. Preise

- 41 Die Preise gelten ab Werk bzw. ab Lager des Verkäufers ausschließlich Verpackung, Verladung und Umsatzsteuer. Wenn im Zusammenhang mit der Lieferung Gebühren, Steuern oder sonstige Abgaben erhoben werden, trägt diese der Käufer. Ist die Lieferung mit Zustellung vereinbart, so wird diese sowie eine allenfalls vom Käufer gewünschte Transportversicherung gesondert verrechnet, beinhaltet jedoch nicht das Abladen und Vertragen. Die Verpackung wird nur über ausdrückliche Vereinbarung zurückgenommen.
- 42 Bei einer vom Gesamtangebot abweichenden Bestellung behält sich der Verkäufer eine entsprechende Preisänderung vor.
- 43 Die Preise basieren auf den Kosten zum Zeitpunkt des erstmaligen Preisangebotes. Sollten sich die Kosten bis zum Zeitpunkt der Lieferung erhöhen, so ist der Verkäufer berechtigt, die Preise entsprechend anzupassen.
- 44 Bei Reparaturaufträgen werden die vom Verkäufer als zweckmäßig erkannten Leistungen erbracht und auf Basis des angefallenen Aufwandes verrechnet. Dies gilt auch für Leistungen und Mehrleistungen, deren Zweckmäßigkeit erst während der Durchführung des Auftrages zutage tritt, wobei es hiefür keiner besonderen Mitteilung an den Käufer bedarf.
- 45 Der Aufwand für die Erstellung von Reparaturangeboten oder für Begutachtungen wird dem Käufer in Rechnung gestellt.
- 46 Angebotene Preise für Inbetriebnahmen, Programmierungen, Schulungen bzw. sonstige Arbeitszeiten in Verbindung mit der Lieferung von Waren verstehen sich, falls nicht anders angegeben, für die einmalige Anfahrt und max. einen Werktag (8,5 Stunden). Termine für beauftragte Inbetriebnahmen, Programmierungen, Schulungen bzw. sonstige Arbeitszeiten müssen vom Käufer zusätzlich schriftlich beauftragt werden. Alle für diese Tätigkeiten notwendigen Vorarbeiten und / oder benötigten Personen des Käufers oder Drittpersonen müssen vom Käufer zu den festgelegten Terminen eingeladen werden. Die Organisation der Termine für Inbetriebnahmen, Programmierungen, Schulungen bzw. sonstigen Arbeitszeiten liegt nicht im Aufgabenbereich des Verkäufers. Fallen im Zuge dieser Arbeiten zusätzliche Arbeitszeiten an, die aufgrund mangelhafter Vorbereitungsarbeiten des Käufers resultieren oder nicht wie im ursprünglichen Angebot oder Auftrag beschrieben sind, so ist der Verkäufer berechtigt, diese ohne Bestätigung des Käufers an diesen weiterzuverrechnen.
- 47 Pro Geschäftsfall wird, soweit mit dem Käufer keine andere Vereinbarung besteht, ein Versandkostenanteil von € 11,30 netto weiterverrechnet. Bei Bestellungen unter € 40,- gilt zusätzlich ein Mindermengenzuschlag von € 4,- netto, als vereinbart. Bei nicht gewerblichen Ablieferadressen wie Baustellenlieferungen oder Privatpersonen bzw. bei Versand mittels Spedition ist der Verkäufer berechtigt, höhere Versandkosten weiterzuverrechnen.

5. Lieferung

- 51 Die Lieferfrist beginnt mit dem spätesten der nachstehenden Zeitpunkte:
 - a) Datum des Einlangens der firmenmässig unterzeichneten Auftragsbestätigung oder schriftlichen Bestellung des Käufers.
 - b) Datum der Erfüllung aller dem Käufer obliegenden technischen, kaufmännischen und sonstigen Voraussetzungen.
 - c) Datum, an dem der Verkäufer eine vor Lieferung der Ware zu leistende Anzahlung oder Sicherheit erhält.
- 52 Behördliche und etwa für die Ausführung von Anlagen erforderliche Genehmigungen Dritter sind vom Käufer zu erwirken. Erfolgen solche Genehmigungen nicht rechtzeitig, so verlängert sich die Lieferfrist entsprechend.
- 53 Der Verkäufer ist berechtigt, Teil- oder Vorlieferungen durchzuführen und zu verrechnen. Ist Lieferung auf Abruf vereinbart, so gilt die Ware spätestens 1 Jahr nach Bestellung als abgerufen. Rahmenvereinbarungen dienen nur der Gewährleistung von Preis-, Rabatt- und Zahlungsvereinbarungen für den Gültigkeitszeitraum der jeweiligen Rahmenvereinbarung. Bei Bestellungen aus Rahmenvereinbarungen gelten immer die im ursprünglichen Angebot oder im Rahmenauftrag angegebenen Lieferzeiten. Bei nicht zustellbaren Lieferungen durch unvollständige Lieferadressen oder wie in Punkt 4.7 beschriebenen Adressen ist der Verkäufer berechtigt, alle im Zuge der notwendigen Zustellversuche anfallenden Versandkosten an den Käufer weiterzuverrechnen. Bei einer Übernahme durch Dritte ist der Verkäufer von allen wie in Punkt 8 beschriebenen Gewährleistungsverpflichtungen befreit.
- 54 Sofern unvorhersehbare oder vom Parteiwillen unabhängige Umstände, wie beispielsweise alle Fälle höherer Gewalt, eintreten, die die Einhaltung der vereinbarten Lieferfrist behindern, verlängert sich diese jedenfalls um die Dauer dieser Umstände, dazu zählen insbesondere bewaffnete Auseinandersetzungen, behördliche Eingriffe und Verbote, Transport- und Verzollungsverzug, Transportschäden, Energie- und Rohstoffmangel, Arbeitskonflikte sowie Ausfall eines wesentlichen, schwer ersetzbaren Zulieferanten. Diese vorgenannten Umstände berechtigen auch dann zur Verlängerung der Lieferfrist, wenn sie bei Zulieferanten eintreten.
- 55 Falls zwischen den Vertragsparteien bei Vertragsabschluss eine Vertragsstrafe (Pönale) für Lieferverzug vereinbart wurde, wird diese nach folgender Regelung geleistet, wobei ein Abweichen von dieser in einzelnen Punkten ihre Anwendung im übrigen unberührt lässt: Eine nachweislich durch alleiniges Verschulden des Verkäufers eingetretene Verzögerung in der Erfüllung berechtigt den Käufer, für jede vollendete Woche der Verspätung eine Vertragsstrafe von höchstens 1/2 %, insgesamt jedoch maximal 5 %, vom Wert desjenigen Teiles der gegenständlichen Gesamtlieferung zu beanspruchen, der infolge nicht rechtzeitiger Lieferung eines wesentlichen Teiles nicht benützt werden kann, sofern dem Käufer ein Schaden in dieser Höhe erwachsen ist. Weitergehende Ansprüche aus dem Titel des Verzuges sind ausgeschlossen.

6. Gefahrenübergang und Erfüllungsort

- 61 Nutzung und Gefahr gehen mit dem Abgang der Lieferung ab Werk bzw. ab Lager auf den Käufer über, und zwar unabhängig von der für die Lieferung vereinbarten Preisstellung (wie z.B. franko, CIF u.ä.). Dies gilt auch dann, wenn die Lieferung im Rahmen einer Montage erfolgt oder wenn der Transport durch den Verkäufer durchgeführt oder organisiert und geleitet wird.
- 62 Bei Leistungen ist der Erfüllungsort dort, wo die Leistung erbracht wird. Die Gefahr für eine Leistung oder eine vereinbarte Teilleistung geht mit ihrer Erbringung auf den Käufer über.

7. Zahlung

- 71 Sofern keine Zahlungsbedingungen vereinbart wurden, ist 1/3 des Auftragswertes bei Erhalt der Auftragsbestätigung, 1/3 bei halber Lieferzeit und der Rest bei Lieferung fällig. Unabhängig davon ist die in der Rechnung enthaltene Umsatzsteuer in jedem Fall bis spätestens 30 Tage nach Rechnungslegung zu bezahlen.
- 72 Bei Teilverrechnungen sind die entsprechenden Zahlungen mit Erhalt der jeweiligen Faktura fällig. Dies gilt auch für Rechnungsbeträge, welche durch Nachlieferungen oder andere Vereinbarungen über die ursprüngliche Abschlusssumme hinaus entstehen, unabhängig von den für die Hauptlieferung vereinbarten Zahlungsbedingungen.
- 73 Zahlungen sind ohne jeden Abzug frei Zahlstelle des Verkäufers in der vereinbarten Währung zu leisten. Eine allfällige Annahme von Scheck oder Wechsel erfolgt stets nur zahlungshalber. Alle damit im Zusammenhang stehenden Zinsen und Spesen (wie z.B. Einziehungs- und Diskontspesen) gehen zu Lasten des Käufers.
- 74 Der Käufer ist nicht berechtigt, wegen Gewährleistungsansprüchen oder sonstiger Gegenansprüche Zahlungen zurückzuhalten oder aufzurechnen.
- 75 Eine Zahlung gilt an dem Tag als geleistet, an dem der Verkäufer über sie verfügen kann.
- 76 Ist der Käufer mit einer vereinbarten Zahlung oder sonstigen Leistung aus diesem oder anderen Geschäften im Verzug, so kann der Verkäufer unbeschadet seiner sonstigen Rechte
 - a) die Erfüllung seiner eigenen Verpflichtungen bis zur Bewirkung dieser Zahlung oder sonstigen Leistung aufschieben und eine angemessene Verlängerung der Lieferfrist in Anspruch nehmen.
 - b) sämtliche offene Forderungen aus diesem oder anderen Geschäften fällig stellen und für diese Beträge ab der jeweiligen Fälligkeit Verzugszinsen in der Höhe von 1,25 % pro Monat verrechnen, sofern der Verkäufer nicht darüber hinausgehende Kosten nachweist. In jedem Fall ist der Verkäufer berechtigt vorprozessuale Kosten, insbesondere Mahnspesen und Rechtsanwaltskosten in Rechnung zu stellen.
- 77 Eingeräumte Rabatte oder Boni sind mit der termingerechten Leistung der vollständigen Zahlung bedingt.
- 78 Der Verkäufer behält sich das Eigentum an sämtlichen von ihm gelieferten Waren bis zur vollständigen Bezahlung der Rechnungsbeträge zuzüglich Zinsen und Kosten vor. Der Käufer tritt hiermit an den Verkäufer zur Sicherung von dessen Kaufpreisforderung seine Forderung aus einer Weiterveräußerung von Vorbehaltsware, auch wenn diese verarbeitet, umgebildet oder vermischt wurde, ab und verpflichtet sich einen entsprechenden Vermerk in seinen Büchern oder auf seinen Faktoren anzubringen. Auf Verlangen hat der Käufer dem Verkäufer die abgetretene Forderung nebst deren Schuldner bekannt zu geben und alle für seine Forderungseinziehung benötigten Angaben und Unterlagen zur Verfügung zu stellen und dem Drittschuldner Mitteilung von der Abtretung zu machen. Bei Pfändung oder sonstiger Inanspruchnahme ist der Käufer verpflichtet, auf das Eigentumsrecht des Verkäufers hinzuweisen und diesen unverzüglich zu verständigen.

8. Gewährleistung und Einstehe für Mängel

- 81 Der Verkäufer ist bei Einhaltung der vereinbarten Zahlungsbedingungen verpflichtet, nach Maßgabe der folgenden Bestimmungen jeden die Funktionsfähigkeit beeinträchtigenden Mangel, der im Zeitpunkt der Übergabe besteht, zu beheben, der auf einem Fehler der Konstruktion, des Materials oder der Ausführung beruht. Aus Angaben in Katalogen, Prospekten, Werbeschriften und schriftlichen oder mündlichen Äußerungen, die nicht in den Vertrag aufgenommen worden sind, können keine Gewährleistungsansprüche abgeleitet werden. Beanstandungen werden vom Verkäufer nur innerhalb von 8 Tagen nach Empfang der Ware durch den Käufer berücksichtigt.
- 82 Die Gewährleistungsfrist beträgt 12 Monate, soweit nicht für einzelne Liefergegenstände besondere Gewährleistungsfristen vereinbart sind. Dies gilt auch für Liefer- und Leistungsgegenstände, die mit einem Gebäude oder Grund und Boden fest verbunden sind. Der Lauf der Gewährleistungsfrist beginnt mit dem Zeitpunkt des Gefahrenüberganges gem. Punkt 6.
- 83 Der Gewährleistungsanspruch setzt voraus, dass der Käufer die aufgetretenen Mängel unverzüglich schriftlich angezeigt hat. Der Käufer hat das Vorliegen des Mangels unverzüglich nachzuweisen, insbesondere die bei ihm vorhandenen Unterlagen bzw. Daten dem Verkäufer zur Verfügung zu stellen. Bei Vorliegen eines gewährleistungspflichtigen Mangels gemäß Punkt 81 hat der Verkäufer nach seiner Wahl am Erfüllungsort die mangelhafte Ware bzw. den mangelhaften Teil nachzubessern oder sich zwecks Nachbesserung zuzusetzen zu lassen oder eine angemessene Preisminderung vorzunehmen.
- 84 Alle im Zusammenhang mit der Mängelbehebung entstehenden Nebenkosten (wie z.B. für Ein- und Ausbau, Transport, Entsorgung, Fahrt und Wegzeit) gehen zu Lasten des Käufers. Für Gewährleistungsarbeiten im Betrieb des Käufers sind die erforderlichen Hilfskräfte, Hebevorrichtungen, Gerüst und Kleinmaterialien usw. unentgeltlich beizustellen. Ersetzte Teile werden Eigentum des Verkäufers.
- 85 Wird eine Ware vom Verkäufer auf Grund von Konstruktionsangaben, Zeichnungen, Modellen oder sonstigen Spezifikationen des Käufers angefertigt, so erstreckt sich die Haftung des Verkäufers nur auf bedingungs-mässige Ausführung.
- 86 Von der Gewährleistung ausgeschlossen sind solche Mängel, die aus nicht vom Verkäufer bewirkter Anordnung und Montage, ungenügender Einrichtung, Nichtbeachtung der Installationserfordernisse und Benutzungsbedingungen, Überbeanspruchung der Teile über die vom Verkäufer angegebene Leistung, nachlässiger oder unrichtiger Behandlung und Verwendung ungeeigneter Betriebsmaterialien entstehen; dies gilt ebenso bei Mängeln, die auf vom Käufer beigestelltes Material zurückzuführen sind. Der Verkäufer haftet auch nicht für Beschädigungen, die auf Handlungen Dritter, auf atmosphärische Entladungen, Überspannungen und chemische Einflüsse zurückzuführen sind. Die Gewährleistung bezieht sich nicht auf den Ersatz von Teilen, die einem natürlichen Verschleiß unterliegen. Bei Verkauf gebrauchter Waren übernimmt der Verkäufer keine Gewähr.
- 87 Die Gewährleistung erlischt sofort, wenn ohne schriftliche Einwilligung des Verkäufers der Käufer selbst oder ein nicht vom Verkäufer ausdrücklich ermächtigter Dritter an den gelieferten Gegenständen Änderungen oder Instandsetzungen vornimmt.
- 88 Ansprüche nach § 933b ABGB verjähren jedenfalls mit Ablauf der in Punkt 8.2 genannten Frist.
- 89 Die Bestimmungen 8.1 bis 8.8 gelten sinngemäß auch für jedes Einstehe für Mängel aus anderen Rechtsgründen.

9. Rücktritt vom Vertrag

- 91 Voraussetzung für den Rücktritt des Käufers vom Vertrag ist, sofern keine speziellere Regelung getroffen wurde, ein Lieferverzug, der auf grobes Verschulden des Verkäufers zurückzuführen ist sowie der erfolglose Ablauf einer gesetzten, angemessenen Nachfrist. Der Rücktritt ist mittels eingeschriebenen Briefes geltend zu machen.
- 92 Unabhängig von seinen sonstigen Rechten ist der Verkäufer berechtigt, vom Vertrag zurückzutreten,
- a) wenn die Ausführung der Lieferung bzw. der Beginn oder die Weiterführung der Leistung aus Gründen, die der Käufer zu vertreten hat, unmöglich oder trotz Setzung einer angemessenen Nachfrist weiter verzögert wird,
- b) wenn Bedenken hinsichtlich der Zahlungsfähigkeit des Käufers entstanden sind und dieser auf Begehren des Verkäufers weder Vorauszahlung leistet, noch vor Lieferung eine taugliche Sicherheit beibringt, oder
- c) wenn die Verlängerung der Lieferzeit wegen der im Punkt 5.4 angeführten Umstände insgesamt mehr als die Hälfte der ursprünglich vereinbarten Lieferfrist, mindestens jedoch 6 Monate beträgt.
- 93 Der Rücktritt kann auch hinsichtlich eines noch offenen Teiles der Lieferung oder Leistung aus obigen Gründen erklärt werden.
- 94 Falls über das Vermögen einer Vertragspartei ein Insolvenzverfahren eröffnet wird oder ein Auftrag auf Einleitung eines Insolvenzverfahrens mangels hinreichenden Vermögens abgewiesen wird, ist die andere Vertragspartei berechtigt, ohne Setzung einer Nachfrist vom Vertrag zurückzutreten.
- 95 Unbeschadet der Schadenersatzansprüche des Verkäufers einschließlich vorprozessualer Kosten sind im Falle des Rücktritts bereits erbrachte Leistungen oder Teilleistungen vertragsgemäß abzurechnen und zu bezahlen. Dies gilt auch, soweit die Lieferung oder Leistung vom Käufer noch nicht übernommen wurde sowie für vom Verkäufer erbrachte Vorbereitungsleistungen. Dem Verkäufer steht an Stelle dessen auch das Recht zu, die Rückstellung bereits gelieferter Gegenstände zu verlangen.
- 96 Sonstige Folgen des Rücktritts sind ausgeschlossen.

10. Haftung

- 101 Der Verkäufer haftet für Schäden außerhalb des Anwendungsbereiches des Produkthaftungsgesetzes nur, sofern ihm Vorsatz oder grobe Fahrlässigkeit nachgewiesen werden, im Rahmen der gesetzlichen Vorschriften. Die Haftung für leichte Fahrlässigkeit, der Ersatz von Folgeschäden und Vermögensschäden, nicht erzielten Ersparnissen, Zinsverlusten und von Schäden aus Ansprüchen Dritter gegen den Käufer sind ausgeschlossen.
- 102 Bei Nichteinhaltung allfälliger Bedingungen für Montage, Inbetriebnahme und Benutzung (wie z.B. in Bedienungsanleitungen enthalten) oder der behördlichen Zulassungsbedingungen ist jeder Schadenersatz ausgeschlossen.
- 103 Sind Vertragsstrafen vereinbart, sind darüber hinausgehende Ansprüche aus dem jeweiligen Titel ausgeschlossen.

11. Abwicklung von Retouren

- 111 Retouren werden vom Verkäufer nur einmal pro Quartal, und zwar am Ende eines Quartals entgegengenommen. Retouren sind per Definition Waren, welche auf Wunsch des Käufers an den Verkäufer übermittelt werden. Produkte, welche aufgrund technischer Reklamationen bemängelt werden, unterliegen nicht dem Punkt 8.
- 112 Als Retoure werden vom Verkäufer nur Waren akzeptiert, die folgende Voraussetzungen erfüllen:
- a) Die Ware muss mit detailliertem Lieferschein unter Angabe der Rechnungsnummer an den Verkäufer geschickt werden und Menge und / oder Artikelnummer mit dem Lieferschein übereinstimmen.
- b) Die Ware befindet sich in kompletten Originalverpackungseinheiten und im wiederverkaufsfähigen Zustand.
- c) Die Ware ist in gültigen Katalogen oder Preislisten des Verkäufers als Lagerware enthalten.
- d) Der Bezug der Ware erfolgte direkt beim Verkäufer in Österreich.
- e) Die Ware wurde frei Haus an den Verkäufer retourniert.
- f) Das Rechnungsdatum der Ausgangsfaktura an den Käufer ist maximal 6 Monate älter als das Datum des Wareneingangs der Retoure.
- 113 Der Verkäufer vergütet nach einer Beurteilung berechnete Retouren in Form einer einmaligen Gutschrift, und zwar maximal 8 Wochen nach Erhalt der Ware. Vergütet wird generell der bei der ursprünglichen Lieferung in Rechnung gestellte Warenwert abzüglich einer Bearbeitungsgebühr von 10 % oder mindestens € 15,-. Für gängige, in gültigen Katalogen oder Preislisten enthaltene Produkte mit beschädigten Verpackungen wird vom Verkäufer ein Abschlag entsprechend des Wiederverwendungsaufwandes, mindestens jedoch 50 % des ursprünglichen Warenwerts verrechnet.
- 114 Vom Käufer selbstständig ausgestellte Belastungsanzeigen werden nicht anerkannt.

12. Geltendmachung von Ansprüchen

Sofern im Einzelfall nicht gesondert vereinbarte oder gesetzliche Bestimmungen kürzere Fristen vorsehen, sind alle Ansprüche des Käufers innerhalb von 3 Jahren ab Gefahrenübergang gerichtlich geltend zu machen, bei sonstigem Anspruchsverlust.

13. Gewerbliche Schutzrechte und Urheberrechte

- 131 Wird eine Ware vom Verkäufer auf Grund von Konstruktionsangaben, Zeichnungen, Modellen oder sonstigen Spezifikationen des Käufers angefertigt, hat der Käufer diesen bei allfälliger Verletzung von Schutzrechten schad- und klaglos zu halten.
- 132 Ausführungsunterlagen wie z.B. Pläne, Skizzen und sonstige technische Unterlagen bleiben ebenso wie Muster, Kataloge, Prospekte, Abbildungen u. dgl. stets geistiges Eigentum des Verkäufers und unterliegen den einschlägigen gesetzlichen Bestimmungen hinsichtlich Vervielfältigung, Nachahmung, Wettbewerb usw. Punkt 2.2 gilt auch für Ausführungsunterlagen.

14. Allgemeines

Falls einzelne Bestimmungen des Vertrages oder dieser Bestimmungen unwirksam sein sollten, wird die Wirksamkeit der übrigen Bestimmungen nicht berührt. Die unwirksame Bestimmung ist durch eine gültige, die dem angestrebten Ziel möglichst nahe kommt, zu ersetzen.

15. Gerichtsstand und Recht

Zur Entscheidung aller aus dem Vertrag entstehenden Streitigkeiten - einschließlich solcher über sein Bestehen oder Nichtbestehen - ist das sachlich zuständige Gericht am Hauptsitz des Verkäufers, in Wien jenes im Sprengel des Bezirksgerichtes Innere Stadt, ausschließlich zuständig. Der Vertrag unterliegt österreichischem Recht unter Ausschluss der Weiterverweisungsnormen. Die Anwendung des UNCITRAL Übereinkommens der Vereinten Nationen über Verträge über den internationalen Warenkauf wird ausgeschlossen.

