

VIDEOINNENSTELLE

1730-1



Installationsanleitung



INHALT

| | | |
|-----|---|---|
| 1 | HINWEISE | 2 |
| 2 | ÜBERSICHT | 3 |
| 3 | INSTALLATION DER VIDEOINNENSTELLE..... | 4 |
| 4 | ANSCHLÜSSE..... | 5 |
| 5 | DIP-SCHALTER-EINSTELLUNGEN | 6 |
| 5.1 | GESPÄCHSKANAL - LED 1 UND LED 2 - VIDEOINNENSTELLE..... | 7 |

1 HINWEISE

Lesen Sie die Hinweise in dieser Anleitung sorgfältig durch. Sie enthält wichtige Informationen für eine sichere Installation, der Verwendung der Geräte und deren Wartung und Konfiguration.

- Die Geräte, die Teil des Sets sind, dürfen nur für ihren ausdrücklich vorgegebenen Bestimmungszweck eingesetzt werden. Jedweder anderweitige Gebrauch ist unvorhergesehen und deshalb gefährlich. Der Hersteller übernimmt keinerlei Verantwortung für Schäden, die durch unsachgemäßen oder falschen Gebrauch entstehen.
- Die Ausführung der Anlage muss den geltenden Normen entsprechen. Sämtliche Geräte der Anlage dürfen ausschließlich für den für sie vorgesehenen Gebrauch verwendet werden.
- Vorgeschaltet für die Geräte einen geeigneten Trenn- und Schutzschalter mit Abstand der Öffnung der Kontakte von mindestens 3 mm vorsehen.
- Bevor das Gerät an das Versorgungsnetz angeschlossen wird, ist sicherzustellen, dass die Kenndaten denen des Verteilernetzes entsprechen.
- Die Verpackungselemente (Plastiktüten, Polystyrol, etc.) dürfen nicht in Reichweite von Kindern gelassen werden, da sie eine potentielle Gefahrenquelle darstellen.
- Öffnungen und Schlitze für die Belüftung und Hitzeabsonderung sind freizuhalten.
- Installieren Sie das Gerät nicht in Umgebungen, die Regen oder Feuchtigkeit ausgesetzt sind.
- Vor sämtlichen Reinigungs- und Instandhaltungsarbeiten müssen die Geräte über den Hauptschalter der Anlage vom elektrischen Versorgungsnetz getrennt werden.
- Bei Störungen und/oder Fehlfunktionen der im Set enthaltenen Produkte ist die Stromzufuhr über den Hauptschalter zu unterbrechen.
- Für eventuell notwendige Reparaturen ist nur ein vom Hersteller befugter technischer Kundendienst heranzuziehen.
- Für das Kabel des Versorgungsnetzes dürfen keine Verlängerungskabel verwendet werden.
- Für die Reparaturen sind ausschließlich vom Hersteller gelieferte Originalersatzteile zu verwenden.
- Bei Nichtbeachtung der o.g. Angaben kann die Sicherheit der Installation beeinträchtigt werden.

REINIGUNG

Verwenden Sie ein weiches, Tuch um Verunreinigungen zu entfernen. Verwenden Sie KEINE aggressiven Reinigungsmittel, diese könnten die Geräte beschädigen. Verwenden Sie KEINE Reinigungssprays!



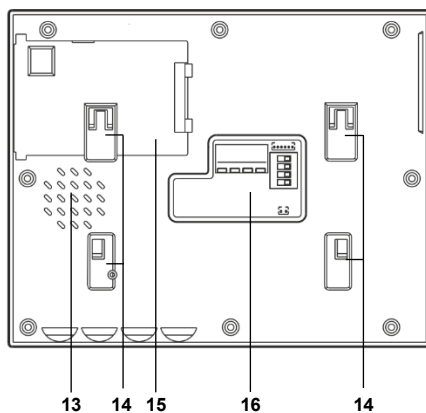
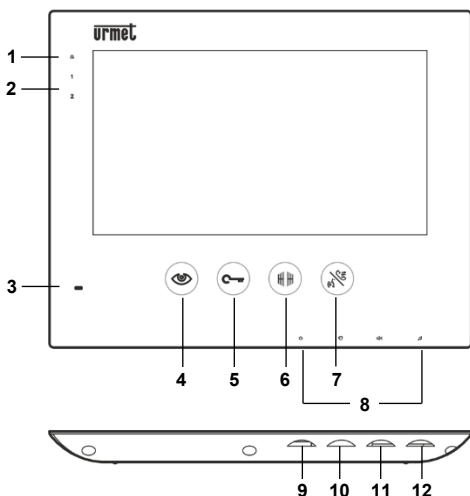

Alle Informationen aus dieser Anleitung können bei Bedarf ohne vorherige Ankündigung geändert werden.

Updates zu dieser Anleitung und weitere Informationen finden auf der URMET-Website.

2 ÜBERSICHT



SYMBOLS UND FUNKTIONEN

- | | |
|---|---|
| <p>1 LED für Stummschaltung </p> <p>2 LEDs Audio-Kanal 1 oder 2</p> <p>3 Mikrophon</p> <p>4 Kameraaufschaltung </p> | <p>5 Türöffnertaste </p> <p>6 Taste für zweiten Türöffner (pot.-frei) </p> <p>7 Gesprächstaste </p> <p>8 Einstellungen</p> |
|---|---|

EINSTELLUNGEN

- | | |
|---|---|
| <p>9 Helligkeit </p> <p>10 Farbe </p> | <p>11 Sprachlautstärke </p> <p>12 Ruftonlautstärke </p> |
|---|---|

RÜCKANSICHT

- | | |
|--|--|
| <p>13 Lautsprecher</p> <p>14 Halterungen für Montageplatte</p> | <p>15 Einschub für WiFi-Modul</p> <p>16 DIP-Switch</p> |
|--|--|

STUMMSCHALTUNG: Drehen Sie das Einstellrad 12 ganz nach links.

CARATTERISTICHE

| | | | |
|-------------------------------|------------------------|--------------------------------|-----------------------------|
| <i>Auflösung</i> | 800 x 480 Pixel | <i>Tastenbeleuchtung</i> | Automatisch |
| <i>Display</i> | 7" TFT | Spannungsversorgung | 26 VDC |
| <i>Stand-By Stromaufnahme</i> | ≤ 70 mA | Maximale Stromaufnahme | ≤ 300 mA |
| <i>Zul. Temperaturbereich</i> | 0° / +55° C | <i>Abmessungen und Gewicht</i> | 195x155x16mm / 370 g |

3 INSTALLATION DER VIDEOINNENSTELLE

Die Montageplatte der Videoinnenstelle ist für die Montage an der Wand oder auf einer UP-Dose der Type **503** oder einer runden **60 mm** UP-Dose vorbereitet.

Montieren Sie die Montageplatte in einer Höhe von etwa 1,5 m. Achten Sie darauf, dass die **UP** – Kennzeichnung oben ist:

INSTALLATION AUF EINER 503 UP-DOSE

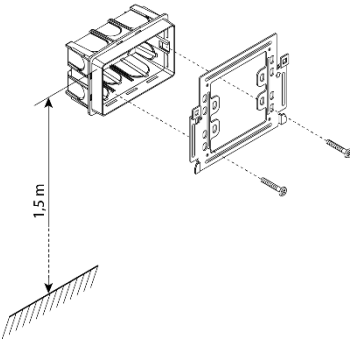

INSTALLATION AUF EINER 60mm UP-DOSE

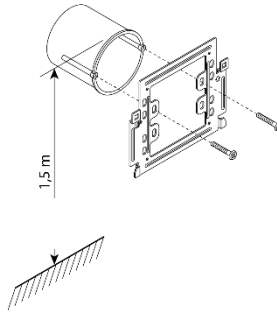

INSTALLATION AN DER WAND

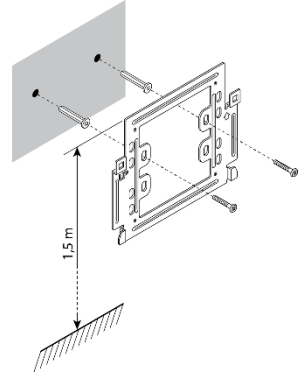

BESCHREIBUNG DER MONTAGEPLATTE

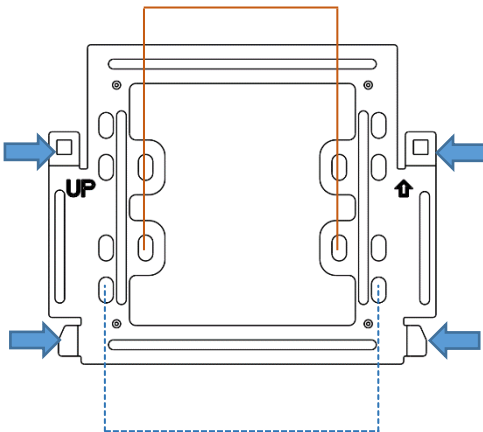

Aufnahmepunkte der Videoinnenstelle



Öffnungen für Montage auf UP-Dose 503



Öffnungen für Montage auf runder 60 mm UP-Dose

Hinweis: Wenn Sie eine UP-Dose 503 verwenden montieren Sie die Montageplatte mit den gekennzeichneten Öffnungen ganz unten.

Nachdem die Montageplatte an der Wand oder der UP-Dose montiert wurde, setzen Sie die Videoinnenstelle auf die Montageplatte und drücken Sie diese nach unten bis sie einrastet.

4 ANSCHLÜSSE

Die Anschlüsse sowie den DIP-Switch für die Konfiguration finden Sie auf der Rückseite der Videoinnenstelle.

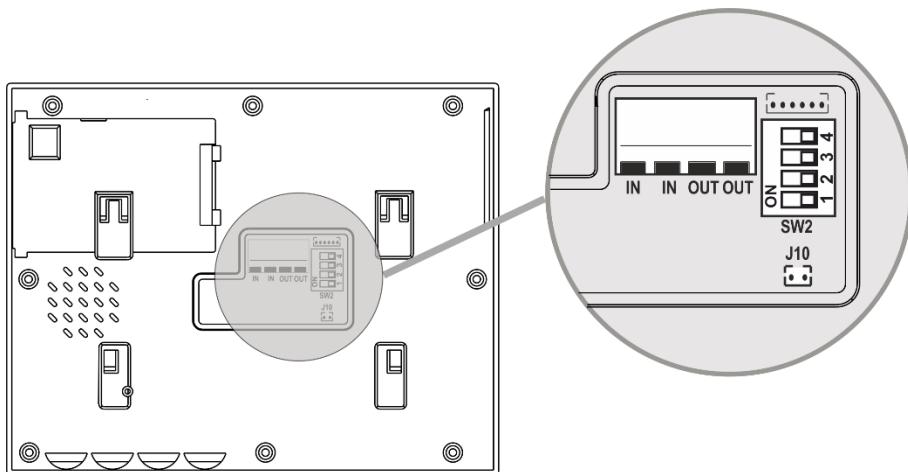

ANSCHLUSSKLEMMEN UND ANSCHLUSS J10

| | | | | | |
|-----------|--------------|------------|--------------|------------|----------------|
| IN | Line Eingang | OUT | Line Ausgang | J10 | Etagenruftaste |
|-----------|--------------|------------|--------------|------------|----------------|

DIP-SWITCH

| | | | | | |
|----------|------------|----------|---------------------|----------|----------------|
| 1 | Teilnehmer | 3 | Abschlusswiderstand | 4 | Master / Slave |
|----------|------------|----------|---------------------|----------|----------------|

DIP SWITCH 1 - 2 = Teilnehmer

Hier stellen Sie die Teilnehmernummer von 1-4 ein – je nachdem mit welcher Taste von der Torstelle diese Innenstelle gerufen werden soll – siehe auch **“DIP-SCHALTER-EINSTELLUNGEN”**.









DIP SWITCH 3 = Abschlusswiderstand

Position **ON** bedeutet, dass der Anschluss an **IN** (Line Eingang) endet und nachfolgend keine Innenstelle mehr angeschlossen ist. Position **OFF** bedeutet, dass eine weitere Innenstelle an **OUT** (Line Ausgang) angeschlossen ist.

DIP SWITCH 4 = Master/Slave

Position **OFF** bedeutet, dass diese Innenstelle als **Master** konfiguriert ist. Die Master-Innenstelle ist direkt am Netzgerät/Videoverteiler angeschlossen. In Position **ON** ist die Innenstelle als **Slave** konfiguriert. Die Slave-Innenstelle ist an einer anderen Innenstelle angeschlossen (Line Ausgang).

5 DIP-SCHALTER-EINSTELLUNGEN

| | | | |
|--|---|---|--|
|  <p>ON 1 2</p> | Teilnehmernummer = 1 |  <p>ON 1 2</p> | Teilnehmernummer = 2 |
|  <p>ON 1 2</p> | Teilnehmernummer = 3 |  <p>ON 1 2</p> | Teilnehmernummer = 4 |
|  <p>ON 3</p> | Abschlusswiderstand aktiv – keine folgenden Innenstellen |  <p>ON 3</p> | Kein Abschlusswiderstand – weitere Innenstelle angeschlossen auf CN2 |
|  <p>ON 4</p> | ON = Slave |  <p>ON 4</p> | OFF = Master |

DIP SWITCH IN WERKSEINSTELLUNG

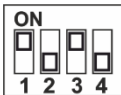

- 1 und 2 → Teilnehmer = 1
- 3 → Abschlusswiderstand = ON
- 4 → Master

BEI ÄNDERUNG DER
DIP-SWITCH DAS
SYSTEM KURZ VOM
STROMNETZ
NEHMEN

5.1 GESPÄCHSKANAL - LED 1 UND LED 2 - VIDEOINNENSTELLE

An der Videoinnenstelle

| | |
|---|-----------------------------|
| <i>Eingehender Anruf von der Torstelle</i> | LED 1 blinkt langsam |
| <i>Gespräch mit der Torstelle</i> | LED 1 leuchtet |
| <i>Aktives Gespräch mit anderer Innenstelle</i> | LED 1 blinkt schnell |
| <i>Etagenruf (Wohnungstürtaste)</i> | LED 2 blinkt langsam |
| <i>Drücken der Taste  zur Kameraaufschaltung/Kommunikation mit der Torstelle</i> | LED 1 leuchtet |

RICHTLINIE 2012/19/EU DES EUROPÄISCHEN PARLAMENTS UND DES RATES VOM 4. Juli 2012 über Elektro- und Elektronik- Altgeräte (WEEE)



Das Symbol der durchgestrichenen Abfalltonne auf Rädern auf dem Produkt oder dessen Verpackung gibt an, dass das Produkt nicht zusammen mit dem Hausmüll entsorgt werden darf. Es liegt daher in Ihrer Verantwortung, Ihre Altgeräte zu entsorgen, indem Sie diese bei einer geeigneten Sammelstelle für das Recycling für Elektro- und Elektronik-Altgeräte abgeben.

Die getrennte Sammlung und das Recycling Ihrer Altgeräte bei der Entsorgung tragen zur Erhaltung natürlicher Ressourcen bei und garantieren, dass diese auf gesundheits- und umweltverträgliche Weise recycelt werden. Weitere Informationen dazu, wo Sie Ihre Altgeräte zum Recycling abgeben können, erhalten Sie bei Ihrer Gemeindeverwaltung, Ihrem Hausmüll-Entsorgungsdienst oder bei dem Händler, bei dem Sie das Produkt gekauft haben.

DS1730-003DEU

urmet

Urmet Dialog GmbH
Längenfeldgasse 27/A
1120 Wien

Tel: +43 1 8153508
www.urmet.shop
info@urmet-dialog.at