

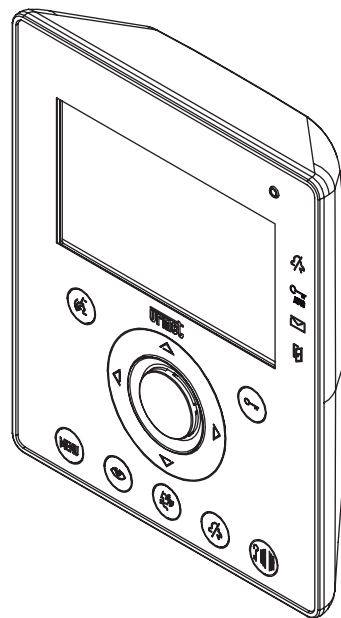

MONITOR AIKO
AIKO MONITOR
MONITEUR AIKO
MONITOR AIKO
MONITOR AIKO

Sch./Ref. 1716/1 -/2



- Seleccionar el icono  y presionar OK.
- Seleccionar el icono **RESET** y presionar OK
- Seleccionar **YES** para confirmar el reajuste o seleccionar **NO** para regresar atrás.
- Sélectionner **YES** pour confirmer la restauration ou **NO** pour revenir en arrière.

 La operación de Reset no borra la agenda.

CARÁCTERISTICAS TECNICAS

Tensión de alimentación:36 ÷ 48Vdc
 Absorción en descanso:..... 3mA max
 Absorción máx: 160mA max
 Temperatura de funcionamiento:-5°C ÷ +45°C
 Conformidad reglamentos:..... EN61000-6-3, EN61000-6-1

Die Videosprechanlagen Aiko Sch. 1716/1 und Sch. 1716/2 sind speziell für den Gebrauch der 2 Voice Systeme entworfen.

BESCHREIBUNG DER BESTANDTEILE UND MERKMALE

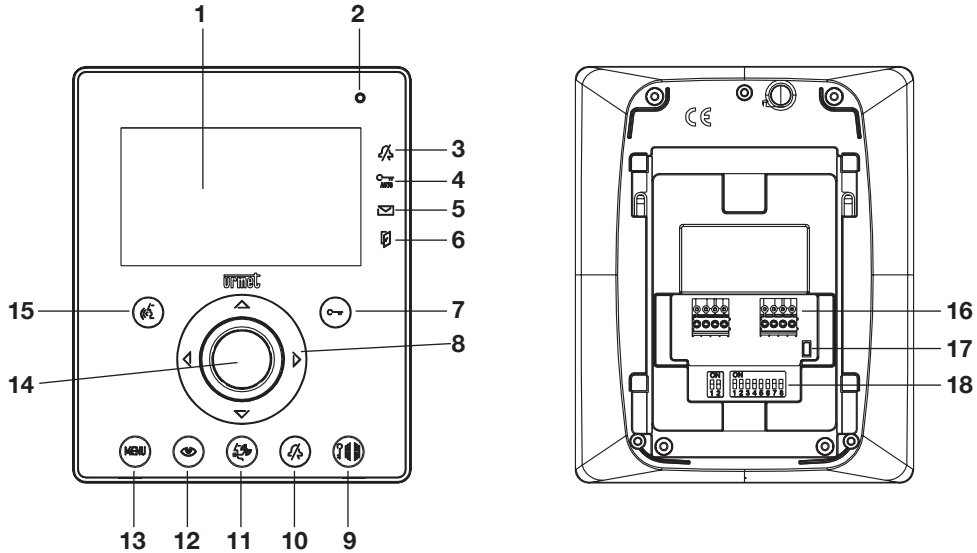

- 1 - Display
- 2 - Mikrophon
- 3 - Anzeige lautlose Anrufe eingegeben (grünes Led)
- 4 - Anzeige automatischer Türöffner aktiv (grünes Led)
- 5 - Anzeige vorhandene Nachrichten (grünes Led)
- 6 - Anzeige offene Tür oder Abwesenheitssignal eingegeben (rotes Led)
- 7 - Türöffnertaste
- 8 - Navigiertasten
- 9 - Türöffner Ein- und Ausfahrt
- 10 - Taste zum Ausschließen des Tons (MUTE)
- 11 - Ruftaste zur Zentrale
- 12 - Taste zur Selbsteinschaltung
- 13 - Menütaste
- 14 - Lautsprecher
- 15 - Ein,- und Ausschalttaste des Sprachsignals
- 16 - Klemmen für den Anschluss ans System
- 17 - Linienabschluss
- 18 - Dip Switch der Konfiguration:
 - 2, um die Nummer der Innenstelle in der Wohnung zu bestimmen
 - 8, um die Wohnungsnummer in der Steigleitung zu bestimmen

 Die Videosprechanlagen Foilo Touch ist mit eingebauten Gerät für hörgeschädigte Leute versorgt.

INSTALLATION

Die Unterputzdose in der angegebenen Höhe, (siehe nachfolgende Zeichnung), einbauen. Befestigen Sie den Bügel am Einbaukasten.

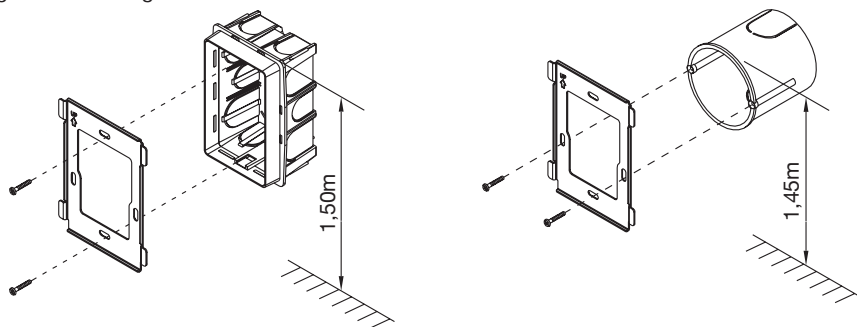

Die Anschlüsse und die Einstellungen der Dip-Switch ausführen. Befestigen Sie die Gegensprechanlage nach der Programmierung an dem Bügel.

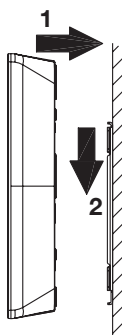

KLEMMENBESCHREIBUNG

LINE IN Anschluss ans BUS System
LINE OUT Anschluss ans nachfolgende Gerät für die Eingang-/Ausgangsverbinding
S+ Anrufwiederholung
S- Anrufwiederholung
CP Etagenruf

KONFIGURATION DER HALTERUNGEN DER INNENSTELLEN

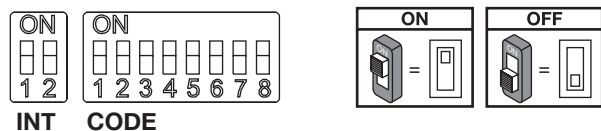

Standartwerte: alle Videosprechanlagen werden vom Hersteller in folgender Weise konfiguriert:
 TEILNEHMER= 127
 INNENCODE= 0

Für eine korrekte Funktionsweise der Anlage **ist es deshalb immer notwendig, den Dip-Switch besondere Aufmerksamkeit zu schenken, um diese mit dem korrektem Wert einzustellen.**

Für die Einstellungen des Dip-Switch sollte man sich an das mitgelieferte Systemhandbuch des Netzgerätes Sch.1083/20 halten.

CODE: Teilnehmercode.

Eine Nummer von 0-127 sollte man nach folgenden Richtlinien einstellen:

- In derselben Steigleitung darf es keine unterschiedlichen Wohnungen geben, die den gleichen Teilnehmercode haben.
- Im Falle von parallel vorhandenen Innenstellen in derselben Wohnung, müssen diese Innenstellen denselben Teilnehmercode haben.
- Die Teilnehmercodes derselben Steigleitung müssen aufeinander folgend sein.

Um den gewünschten Code einzustellen, den Dip-Switch Code von 2 bis 8 benutzen (2=höchstwertiges Bit -8 = niedrigstwertiges Bit); der Dip-Switch 1 muss auf OFF stehen.

INT: Innencode der Wohnung.

Einen Code von 0 bis 3 nach folgenden Richtlinien einstellen:

- Im Falle einer einzig vorhandenen Innenstelle innerhalb der Wohnung, sollte der Innenstellencode auf 0 eingestellt werden.
- Innerhalb der Wohnungen ist es möglich, bis zu 4 Innenstellen parallel anzuschließen. Alle haben dann denselben Teilnehmercode, aber unterschiedliche Innencodes.

Die Innencodes helfen, die einzelnen Innenstellen desgleichen Teilnehmers auseinander zu halten. Dies macht den interkommunizierenden Anruf zu jeder einzelnen Innenstelle innerhalb einer Wohnungseinheit möglich.

Im Falle von interkommunizierenden Anrufe in unterschiedlichen Wohnungen, im Falle von Anrufen, die von einer Außenstelle kommen und im Falle eines Etagenrufs, klingeln immer alle Innenstellen des Teilnehmers.

Es ist außerdem wichtig, sich folgendes zu vergegenwärtigen:

- Der Innencode 0 klingelt bei Erhalt eines Anrufs sofort; die Innencodes 1, 2 und 3 klingeln daraufhin nacheinander.
- Sollte der Anruf von einer Rufstelle der Videosprechanlage losgehen, setzt die Innenstelle 0 das Einschalten des Monitors in Gang.

Die anderen Innencodes desselben Teilnehmers können trotzdem die Taste drücken, um ihre Videosprechanlage einzuschalten, dabei werden die anderen Videosprechanlagen ausgeschaltet (Videobildübertragungsfunktion).

EINSTELLUNG DES LINIENABSCHLUSSES

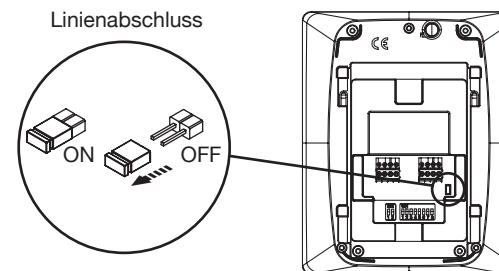

Auf der Videosprechanlage ist ein Jumper vorhanden, der es erlaubt, einen Linienabschluss einzugeben. Es ist notwendig, den Abschluss an allen verdrahteten Geräten vorzunehmen, am Ende einer Linie, die nicht von einem anderen Stück der Klemmen LINE-OUT ausgehen.

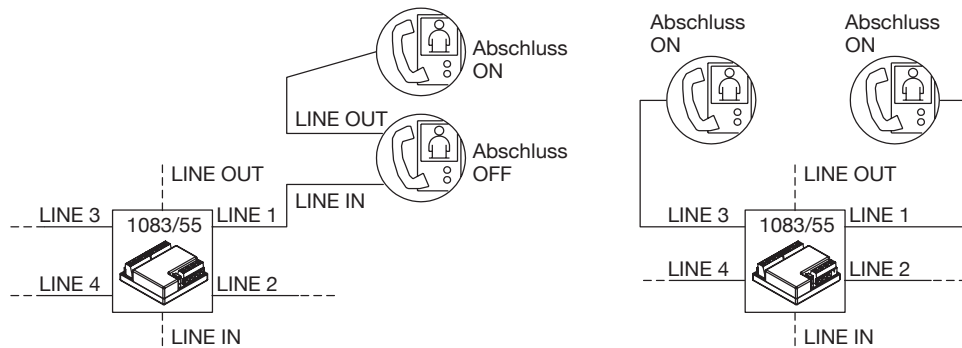

LEISTUNGEN

ANRUFERHALT UND VIDEOBILDÜBERTRAGUNGSFUNKTION

Bei Erhalt eines Anrufs klingelt die Innenstelle beim Teilnehmer mit der jeweils eingestellten Melodie, je nachdem woher der Anruf kommt:

- Von Hauptaußenstelle ausgehend
- Von Nebenaußenstelle ausgehend
- interkommunizierend
- Etagenruf
- Von der Zentrale ausgehend

Bei Erhalt des Anrufs von der Videosprechanlage oder der Sprechanlage ausgehend, ist es immer möglich, die Elektroverriegelung der Außenstelle zu betätigen, auch ohne das Gespräch aufzunehmen.

Sollten mehrere parallele Innenstellen in einer Wohnung vorhanden sein, klingeln die Innenstellen nacheinander. Der Teilnehmer der Innenstelle 0 führt das Einschalten der Videosprechanlage an, wenn der Anruf von einer Rufstelle der Videosprechanlage ausgeht. In diesem Fall können die anderen Innenstellen während der Wartezeit, vor dem Abheben des Hörers (60 s ab Anruferhalt) ihre Videosprechanlage durch Drücken der Selbsteinschaltungstaste (☺) (Videobildübertragungsfunktion) bis zur Antwort des angerufenen Teilnehmers, einschalten.

Sollte das Bild schon vorhanden sein, erlaubt das Drücken der Taste (☺) die zyklische Anzeige des Bildes von den eventuell vorhandenen Kontrollkameras (nur der Anrufstelle) ausgehend.

Nach dem Abheben ist das Hauptkamerabild nur von der Innenstelle aus zu sehen, die den Anruf entgegengenommen hat. Daraus wird ersichtlich, dass das Kamerabild nur nacheinander auf jeweils einer Innenstelle zu sehen ist.

ENTGEGENNAHME EINES ANRUFES

Durch Drücken der Taste (☞), nimmt man das Gespräch mit dem Anrufer an (die eben gedrückte Taste beginnt zu leuchten). Durch erneutes Drücken derselben Taste wird das Gespräch beendet und das Display schaltet sich aus.

TÜRÖFFNER IM GESPRÄCH UND SIGNAL „OFFENE TÜR“

Bei Erhalt eines Anrufs von einer Außenstelle ausgehend oder während eines Gesprächs mit einer Außenstelle, ist es möglich das Fußgängertor oder das Einfahrtstor durch das Drücken der Tasten (☰) und (☷) zu öffnen.

Sollten die Rufmodule mit einem Sensor „offene Tür“ ausgestattet sein (und der Abwesenheitsmodus nicht aktiviert sein), ist es möglich auf dem Led (☑) die „effektive“ Öffnung der Tür zu beobachten: falls das Haupttor geöffnet ist, leuchtet das Led ununterbrochen auf, sollte die Nebentür geöffnet sein, blinkt das Led.

MUTE LAUTSTÄRKENEINSTELLUNG DES KLINGELTONS

Diese Funktion erlaubt das Ausschalten des Klingeltons. Durch Drücken der Taste (☞) wird diese Funktion aktiviert. Bei Aktivierung ist das LED MUTE (☞) eingeschaltet und bei Erhalt eines Anrufs klingelt das Gerät nicht.

ZUSÄTZLICHER KLINGELTON

Die Videosprechanlage ist mit einem Klemmenpaar (S+, S-) ausgestattet, die den Anschluss eines zusätzlichen Klingelton oder eines Relais ermöglicht. Dieser Klingelton wird bei gleichzeitigem Läuten eines jeden anderen Signaltons abgegeben.

AUDIO-/VIDEOEINSTELLUNG WÄHREND EINES ANRUFES

Bei Erhalt eines Anrufs oder während eines Gesprächs, ist es möglich einige Audio-/Videoeinstellungen vorzunehmen:

Durch Drücken der **MENU** Taste wird die folgende Bildseite angezeigt:

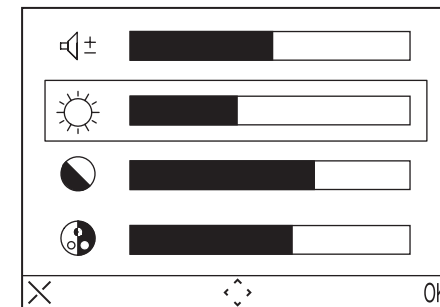

Dieses Menü wird das Bild der Außenstelle ersetzen.

- Durch Drücken der Direktionstasten (aufwärts, abwärts) (☞) wählen sie die Lautstärke des Lautsprechers, ☀ (die Beleuchtung), (☯) (den Kontrast), (🌈) (die Farbe).
- Den gewünschten Wert wählt man, indem man die Richtungstasten (rechts/links) benutzt.
- (OK) drücken um zu bestätigen; (X) drücken, um zu löschen oder Menü drücken, um das Einstellungsmenü zu verlassen.

ETAGENRUF

Die Videosprechanlage ist mit einem Klemmenpaar (CP) ausgestattet, die den Anschluss einer Etagenruftaste erlaubt.

Bei Erhalt eines Etagenrufs gibt die Videosprechanlage ein Anrufsignal mit der vom Teilnehmer gewählten Melodie von sich; das Display schaltet sich nicht an. Sollte der Teilnehmer mehrere Innenstellen in parallel besitzen, diese Etagenruftaste nur an eine Innenstelle anschließen. Die Innenstellen klingeln nacheinander.

SELBSTEINSCHALTUNG

Die Option der Selbsteinschaltung besteht daraus, auf dem Display das Bild der Anrufmodulen, die in der Anlage vorhanden sind, einsehen zu können.

Befindet sich das System im Stand-by Modus, drückt man die Taste (☺) und wartet das Erscheinen des Bildes ab (das erste Bild, das man sieht, wird das des Hauptanrufmoduls n°0 sein); die Taste (☺) noch einmal drücken, um zu den folgenden Rufmodulen zu gelangen. Erst werden alle Hauptanrufmodule angezeigt, dann die Nebenanrufmodule der eigenen Steigleitung. Um die Selbsteinschaltung zu beenden, zweimal die Sprechstaste (☞) drücken.

Es ist nicht möglich, eine Selbsteinschaltung vorzunehmen, wenn sich die Steigleitung schon in einem Gespräch befindet. Wenn sich die Steigleitung beim Absenden einer Selbsteingabebeanfrage schon in einem Gespräch befindet, sendet die Videosprechanlage einen Abschreckton aus.

ANRUF AN DIE ZENTRALE

Diese Funktion erlaubt es, das Gespräch mit der Pförtner-Zentrale aufzunehmen; die Taste  drücken, um den Anruf an die Zentrale abzusenden. Falls innerhalb von 10 Sek. keine Antwort erfolgt, schaltet sich die Videosprechanlage aus und der Anruf wird in der Zentrale gespeichert.

 *Der an die Zentrale gerichtete Anruf besteht nur aus Audio.*

INTERKOMMUNIZIERENDER ANRUF

Interkommunizierender Anruf durch Benutzen des Namensverzeichnis

Das Gerät erlaubt bis zu 32 interkommunizierende Anrufe.

Es gibt zwei Arten von interkommunizierenden Anrufe: interkommunizierender Anruf innerhalb derselben Wohnung und interkommunizierender Anruf außerhalb der Wohnung (das angerufene Gerät muss sich in derselben Steigleitung befinden).

Um einen Anruf durch Benutzen des Namensverzeichnis zu machen:

- Die **MENU** Taste drücken, um in das Menü zu gelangen
- Das Symbol  wählen und die OK-Taste drücken.
- Den gewünschten Teilnehmer mit den Richtungstasten wählen und OK drücken.
- Wird der Anruf versendet, schaltet sich der Monitor aus.

 *Ist das System besetzt, kommt man nicht ins Menü.*

Interkommunizierender Anruf durch Benutzen der Schnellwahltasten

Es ist möglich, die ersten 4 Teilnehmer des Namensverzeichnis der Videosprechanlage durch Benutzen der Schnellwahltasten anzurufen. Insbesondere die ersten 4 Teilnehmer sind den Richtungstasten wie folgt zugeordnet:

Teilnehmer 1 - 

Teilnehmer 2 - 

Teilnehmer 3 - 

Teilnehmer 4 - 

Teilnehmer 5 - 

Teilnehmer 6 - 

Teilnehmer 7 - 

Teilnehmer 8 - 

Um einen internen Ruf zu Nebenstellenanschlüssen mit Hilfe der Kurztastatur auszuführen, drücken Sie erst die Tontaste  und dann einer der oben genannten Tasten. Um das Gespräch zu beenden, nochmals die Sprechstaste drücken.

Sollte das System belegt sein, entsendet die Videosprechanlage einen Abschreckton.

 *Der interkommunizierende Anruf besteht nur aus AUDIO.*

MENÜ

Um in das allgemeine Menü der Videosprechanlage zu gelangen, die **MENU** Taste drücken. Es erscheint folgender Bildschirm:

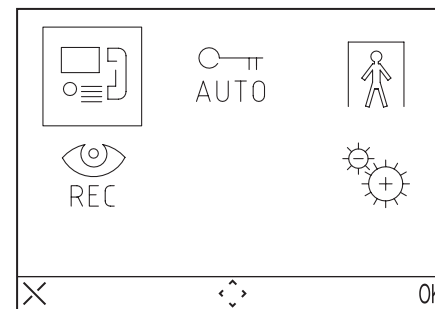

Es ist jederzeit möglich in den Stand-by Modus zurückzukehren, indem man die Taste X mindestens 3 Sekunden lang drückt.

 *Sollte sich die Steigleitung in einem Gespräch befinden, schaltet sich das Gerät nicht ein, und ein Abschreckton erfolgt.*

ANRUFMENÜ

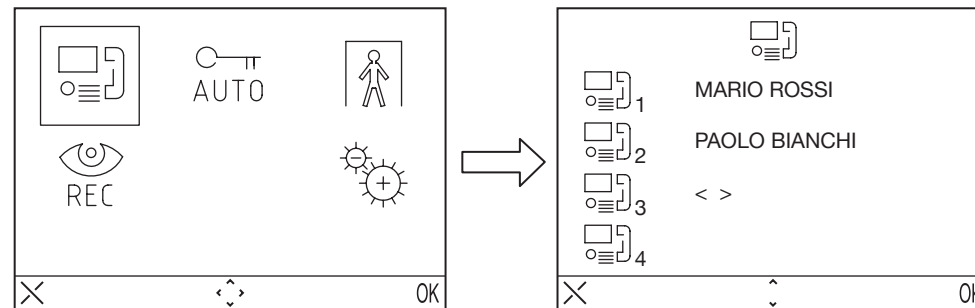

In diesem Menü ist es möglich, einen vorher im Namensverzeichnis gespeicherten Namen anzurufen.

- Die **MENU** Taste drücken, um in das Menü zu gelangen.
- Das Symbol  wählen und die OK Taste drücken.
- Den gewünschten Teilnehmer, den man anrufen möchte, durch Benutzen der Richtungstasten wählen und OK drücken.
- Wenn der Anruf versendet wird, schaltet sich der Monitor aus.



AUTOMATISCHER TÜRÖFFNER

Die Funktion des automatischen Türöffners erlaubt es, eine Tür direkt nach Erhalt eines Anrufs zu öffnen. Um diese Funktion zu aktivieren:



- Die **MENU** Taste drücken, um in das Menü zu gelangen.
- Das Symbol  wählen, und OK drücken. Bei aktivierter Funktion schaltet sich das Led  ein.

ABWESENHEITSSIGNAL (Für weitere Entwicklung)

Die Abwesenheitsoption erlaubt es, das System über die Abwesenheit der Inhaber einer Wohnung, zu

informieren.

Um diese Funktion von der Videosprechanlage aus mit INT = 0 zu aktivieren:

- Die MENU Taste drücken, um in das Menü zu gelangen.
- Das Symbol  wählen und OK drücken. Bei aktivierter Funktion blinkt das Led  langsam.

ANRUFBEANTWORTER DER VIDEOSPRECHANLAGE

Sollten aufgenommene Videonachrichten vorhanden sein, blinkt das Led  langsam. Um zu den Nachrichten zu gelangen:

- Die **MENU** Taste drücken um in das Menü zu gelangen.
- Das Symbol  wählen und OK drücken.

 Diese Funktion wird gewährleistet, falls ein Anrufbeantworter der Videosprechanlage in der Steigleitung vorhanden ist.

EINSTELLUNGEN

Um in das Einstellungsmenü zu gelangen die **MENU** Taste drücken und das Symbol  wählen.

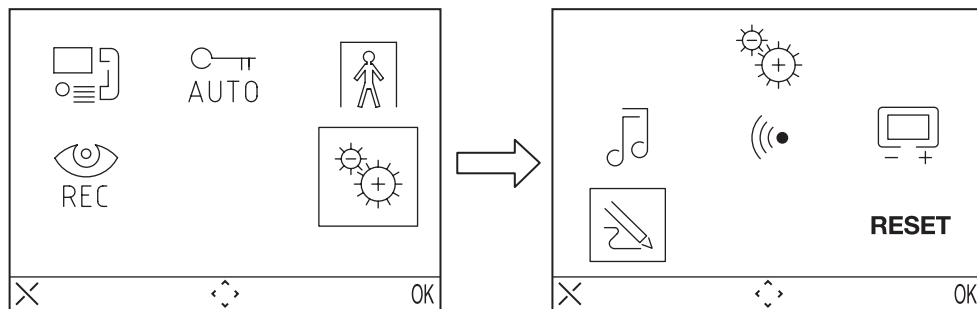



 Sollte das System belegt sein, ist es nicht möglich, in das Menü zu gelangen.



NAMENSVERZEICHNIS DER VIDEOSPRECHANLAGE

Ins Namensverzeichnis der Sprechanlage kann man bis zu 32 Anrufe eingeben (Teilnehmeranrufe und Spezialanrufe).

Dem Namensverzeichnis einen Datensatz beifügen

Um einen Namen im Verzeichnis hinzuzufügen:

- Die **MENU** Taste drücken, um in das Menü zu gelangen.
- Das Symbol  wählen und OK drücken.
- Das Symbol  wählen und OK drücken und das Symbol  + wählen.
- Den Datensatz wählen, den man unter den 32 Möglichen erfasst hat, und OK drücken
- Nachdem man den Datensatz gewählt hat, die Funktionsart wählen, die man einstellen möchte und OK drücken. Folgende Funktionen sind möglich:

- Interner Anruf  : Anruf innerhalb derselben Wohnung
- Externer Anruf  : Anruf außerhalb der Wohnung, aber innerhalb derselben Steigleitung der Videosprechanlage.
- Spezialanfrage  : Anfrage an Spezialdecoder.



- Den Namen, den man dem Anruf zuordnen möchte, mit den Richtungstasten eingeben (mit den Richtungstasten (aufwärts / abwärts das Zeichen wählen, rechts / links Tasten bewegen den Cursor, die Taste X löscht). Dann OK zur Bestätigung drücken
- Den Code durch das Drücken der Richtungstasten eingeben (mit den Richtungstasten aufwärts / abwärts,

das Zeichen wählen, rechts / links Tasten bewegen den Cursor, die Taste X löscht) und zur Bestätigung OK drücken.

- Für interne Anrufe gelten die erlaubten Codes 0 bis 3
- Für externe Anrufe gelten die erlaubten Codes 0 bis 127
- Für Spezialfunktionen gelten die erlaubten Codes 0 bis 250



Datensatz des Namensverzeichnisses ändern

Um einen Datensatz des Namensverzeichnisses zu ändern::

- Die **MENU** Taste drücken, um in das Menü zu gelangen.
- Das Symbol  wählen und OK drücken.
- Das Symbol  wählen, OK drücken und das Symbol  ↔ wählen.
- Den Datensatz, den man ändern möchte, wählen und OK drücken.
- Nachdem man den Datensatz gewählt hat, so fortfahren, wie im vorgehenden Absatz "Dem Namensverzeichnis einen Datensatz beifügen" beschrieben ist.





Einen Datensatz im Namensverzeichnis löschen

Um einen Datensatz im Namensverzeichnis zu löschen:

- Die **MENU** Taste drücken, um in das Menü zu gelangen.
- Das Symbol  wählen und OK drücken.
- Das Symbol  wählen, OK drücken und das Symbol  ↔ wählen.
- Den zu löschenden Datensatz wählen und OK drücken.





MELODIEAUSWAHL

In diesem Menü kann der Teilnehmer 5 verschiedene Melodien für Anrufe und Etagenrufe wählen. Um die Melodie zu wählen:

- Die **MENU** Taste drücken, um in das Menü zu gelangen.
- Das Symbol  wählen und OK drücken.
- Das Symbol  wählen, OK drücken.
- Den Klingelton wählen, den man einstellen möchte  (Anrufringelton)  (Etagenringelton).
- Die gewünschte Melodie durch Benutzen der Richtungstasten (rechts/links) wählen und OK zur Bestätigung drücken.







AUDIOEINSTELLUNGEN

In diesem Menü ist es möglich, die Lautstärke des Klingeltons, die Lautstärke des Sprachsignals und den Tastenbeep einzustellen.

- Die **MENU** Taste drücken, um in das Menü zu gelangen.
- Das Symbol  wählen und OK drücken.
- Das Symbol  wählen und OK drücken.
- Das Symbol  wählen, um die Lautstärke des Klingeltons mit den Richtungstasten rechts/links einzustellen.  wählen, um die Lautstärke des Sprachsignals zu regeln, und BEEP wählen, um das Beep der Tasten einzugeben oder wegzulassen.
- Sobald man alle Einstellungen vorgenommen hat, zur Bestätigung OK drücken.

VIDEOEINSTELLUNG

In diesem Menü ist es möglich, die Beleuchtung, den Kontrast, die Farbe und 5 möglichen Themen des Menüs, einzustellen.

- Die **MENU** Taste drücken, um in das Menü zu gelangen.
- Das Symbol  wählen und OK drücken.
- Das Symbol  wählen, und OK drücken.
- Das Symbol  wählen, um die Beleuchtung mit den Richtungstasten rechts/links, einzustellen,  für den Kontrast,  für die Farbeinstellung und  für die erwünschte Themenauswahl drücken.
- Sobald man alle Einstellungen vorgenommen hat, zur Bestätigung OK drücken.

RESET

In diesem Menü ist es möglich, das Gerät zu resetten, und alle Einstellungen wie vom Hersteller geliefert, zurückzusetzen.

- Die **MENU** Taste drücken, um in das Menü zu gelangen.
- Das Symbol  wählen und OK drücken.
- Das Symbol **RESET** wählen und OK drücken.
- **YES** zur Bestätigung des Resets wählen und OK drücken. Oder **NO** wählen, um in das Menü zurückzukehren.



Die Resetfunktion löscht nicht das Namensverzeichnis.

TECHNISCHE MERKMALE

Stromspannung: 36 ÷ 48Vdc
Stromaufnahme im Ruhezustand: 3mA max
Max. Stromaufnahme: 160mA max
Betriebstemperatur: -5°C ÷ +45°C
Einhaltung gesetzlicher Vorschriften: EN61000-6-3, EN61000-6-1

DS 1716-001

urmet
DOMUS

LBT 8484

FILIALI

20151 MILANO - V.Gallarate 218
Tel. 02.380.111.75 - Fax 02.380.111.80
00043 CIAMPINO (ROMA) V.L. Einaudi 17/19A
Tel. 06.791.07.30 - Fax 06.791.48.97
80013 CASALNUOVO (NA) V.Nazionale delle Puglie 3
Tel. 081.193.661.20 - Fax 081.193.661.04
30030 VIGONOVO (VE) - V.del Lavoro 71
Tel. 049.738.63.00 r.a. - Fax 049.738.63.11
66020 S.GIOVANNI TEATINO (CH) - V.Nenni 17
Loc. Sambuceto Tel. 085.44.64.851
Tel. 085.44.64.033 - Fax 085.44.61.862



<http://www.urmetdomus.com>
e-mail: info@urmetdomus.it

SEDE

URMET DOMUS S.p.A.
10154 TORINO (ITALY)
VIA BOLOGNA 188/C
Telef. +39 011.24.00.000 (RIC. AUT.)
Fax +39 011.24.00.300 - 323
Area tecnica
servizio clienti +39 011.23.39.810