



Inbetriebnahme der Codeschlösser 1148-46 oder 1158-46

- 1) Codeschloss laut Schaltung auf der nächsten Seite anschließen und mit Strom versorgen – überprüfen ob **grüne** LED auf der Rückseite des Modules leuchtet!
- 2) Innerhalb von 6 Sekunden DREI mal die Taste für die Programmierung auf der Rückseite des Codeschlösses betätigen (neben Anschlussklemmen)
- 3) 3 Pfeiftöne hörbar - **rote** LED leuchtet
- 4) Ihren **CODE FÜR DIE PROGRAMMIERUNG** eingeben (3-8 Ziffern)
- 5) Mit  bestätigen
- 6) 3 Pfeiftöne ertönen – **rote** LED geht aus

Programmierung der Relaiseinstellungen und der Türöffnercodes:

- 1) Drücken Sie nacheinander:   
- 2) Ihren zuvor programmierten **CODE FÜR DIE PROGRAMMIERUNG** eingeben + 
- 3) 3 Pfeiftöne ertönen– **rote** LED leuchtet
- 4) **Folgende Ziffern nach der Reihe eingeben** (siehe Erklärung unten)

3 1 1 0 3

Erklärung:

31 für Relais 1 (S1, S2, S3) ODER

32 für Relais 2 (S4, S5, S6)

1 für Aktivierung NUR durch Eingabe des Codes ODER



2 für Aktivierung NUR durch Eingabe des Codes + Drücken der Taste 



1 für monostabilen Betrieb ODER

2 für bistabilen Betrieb (Code für Aktivierung und Code für Deaktivierung erforderlich)



03 für Aktivierungszeit des Relais (01-99 Sekunden möglich) – **03** = 3 Sekunden

- 5) Gleich im Anschluss folgt die Eingabe der Aktivierungscodes:

01 XXXXX (XXXXX entspricht dem 1. Türöffnercode z.B. 12345) +  + 1 ODER 2 + 
(1 = Relais 1)
(2 = Relais 2)

02 XXXXX (XXXXX entspricht dem 2. Türöffnercode) +  + 1 ODER 2 + 

...

22 XXXXX (XXXXX entspricht dem 22. Türöffnercode) +  + 1 ODER 2 + 

- 6) Programmierung durch gedrückt halten von  (mind. 3 Sekunden) beenden.

Schaltung zum Codeschloss 1148-46 oder 1158-46:

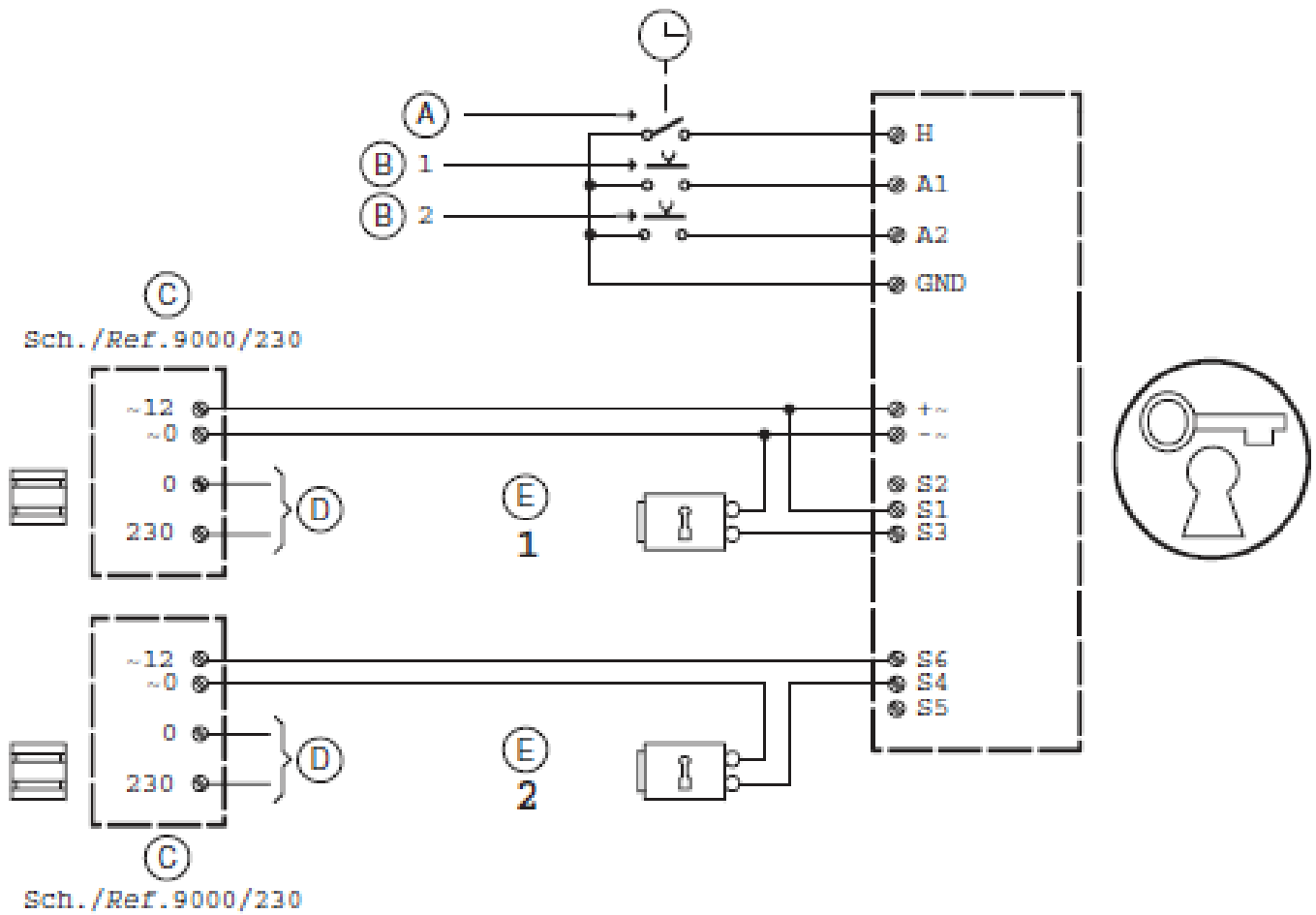

URMET DIALOG GMBH

A-1120 Wien - Längenfeldgasse 27

Tel. +43-1-815 35 08-0 / Fax +43-1-815 35 08-3

A-8020 Graz

Leuzenhofgasse 15
Tel. +43-316-71 46 18

A-5020 Salzburg

Gaisbergstr. 39
Tel. +43-662-64 19 33-0

A-4020 Linz

Wiener Str. 169
Tel. +43-732-60 66 99